

# Bolero 32 / 33 / 43

## MANUAL DEL USUARIO



**HMI: V2.1.0**

**Modelo N°:** • BLR32-010  
• BLR33-010  
• BLR43-010

Reservados todos los derechos.

No se permite la reproducción total o parcial de este documento ni su publicación ya sea por impresión, fotocopia o microfilmado, o por cualquier otro medio sin el permiso previo por escrito del fabricante. Esto también es aplicable a los planos o diagramas incluidos.

La información recogida en el presente documento se basa en los datos disponibles en el momento de la publicación sobre el diseño, las características de los materiales y los métodos de funcionamiento, por lo que este documento está sujeto a cambios.

Las instrucciones originales de este manual han sido escritas en inglés. Las versiones en otros idiomas de este manual son una traducción de las instrucciones originales.

Por esta razón, las instrucciones deben considerarse únicamente como una guía para la instalación, el mantenimiento y la reparación de la máquina que se muestra en la portada.

Este documento es aplicable a la versión estándar de la máquina.

Por tanto, el fabricante declina cualquier tipo de responsabilidad por los daños debidos a una desviación de las especificaciones de la versión estándar de la máquina tal y como se encontraba en el momento de la entrega.

Este documento se ha elaborado con el máximo cuidado. No obstante, el fabricante no se responsabiliza de los errores que contenga ni de las consecuencias de los mismos.

## Índice

<b>1. Piezas y funciones</b> .....	<b>1</b>
1.1 Piezas .....	1
1.2 Filtro de agua opcional .....	1
1.3 Mandos .....	2
<b>2. Puesta en marcha</b> .....	<b>3</b>
<b>3. Su bebida</b> .....	<b>7</b>
3.1 Personalización de su bebida .....	7
3.2 Cancelación de bebidas instantáneas .....	8
3.3 Salvapantallas .....	9
3.4 Modo de ahorro de energía (ECO) .....	9
<b>4. Limpieza</b> .....	<b>10</b>
4.1 Limpieza diaria .....	10
4.2 Limpieza semanal .....	12
<b>5. Menú de programación</b> .....	<b>15</b>
5.1 Menú de mantenimiento .....	16
5.1.1 Aclarado del sistema de mezclado .....	17
5.1.2 Descalcificación .....	19
5.1.3 Gestión del filtro de agua .....	26
5.1.4 Función de aclarado con tecla de acceso rápido .....	29
5.1.5 Gestión de la limpieza .....	30
5.1.6 Gestión de la descalcificación .....	32
5.1.7 Calibración del recipiente .....	35
5.1.8 Calibración de la bomba .....	39
5.1.9 Prueba de entrada .....	41
5.1.10 Prueba de salida .....	44
5.1.11 Instrucciones de limpieza .....	48
5.1.12 Contadores .....	51
5.2 Menú de bebidas .....	56
5.2.1 Adición de una bebida a la pantalla .....	57
5.2.2 Cambio del nombre de bebida .....	59
5.2.3 Cambio del icono de bebida .....	61
5.2.4 Cambio del precio de bebida .....	63
5.2.5 Recetas .....	65
5.2.6 Selección de los recipientes de ingredientes .....	79
5.2.7 Cambio del nombre de un ingrediente .....	81
5.2.8 Personalizar bebida intensidad .....	83
5.2.9 Definir volumen predeterminado .....	85

5.3	Menú de la máquina	86
5.3.1	Fecha	87
5.3.2	Hora	88
5.3.3	Idioma	89
5.3.4	Gestión del salvapantallas	90
5.3.5	Fondo	92
5.3.6	Brillo de la pantalla	93
5.3.7	Nivel de sonido de la señal de información	94
5.3.8	Temperatura del calentador	95
5.3.9	Modo de ahorro de energía (ECO)	96
5.3.10	Ajustes de seguridad	98
5.3.11	Dispositivos conectados	103
5.3.12	Restablecimiento de los ajustes de fábrica	105
5.4	Menú del software	107
5.4.1	Información de la máquina y el software	108
5.4.2	Registro de errores	109
5.4.3	Registro de advertencias	110
5.4.4	Importación de ajustes de la máquina	111
5.4.5	Exportación de ajustes de la máquina	113
5.4.6	Actualización del software	115
5.4.7	Exportación del registro de la máquina	117
5.4.8	Actualización del historial	119
5.5	Info en línea	120
<b>6.</b>	<b>Advertencias y errores</b>	<b>121</b>
6.1	Advertencias	121
6.2	Mensajes de error	123
6.3	Otros problemas	125
<b>7.</b>	<b>Apéndice</b>	<b>128</b>
7.1	Información del filtro y dureza del agua	128
7.2	Funcionalidad del interruptor de la puerta	128
7.3	Configuraciones básicas de la máquina	128
7.4	Ajustes de seguridad con código PIN	129
7.5	Funciones especiales	131
7.5.1	Activación/desactivación de cancelación de bebida	131
7.5.2	Aclarado rápido	131

# 1. Piezas y funciones

## 1.1 Piezas

1. tapa de descalcificación
2. recipientes
3. salida del recipiente
4. sistema de mezclado
5. salida de agua caliente
6. salida de bebida
7. llave de seguridad
8. conexión USB
9. botón de programación
10. llave de puerta
11. placa de la bandeja de goteo
12. bandeja de goteo con flotador
13. sistema de ventilación
14. entrada de agua
15. conexión eléctrica
16. interruptor de encendido/apagado

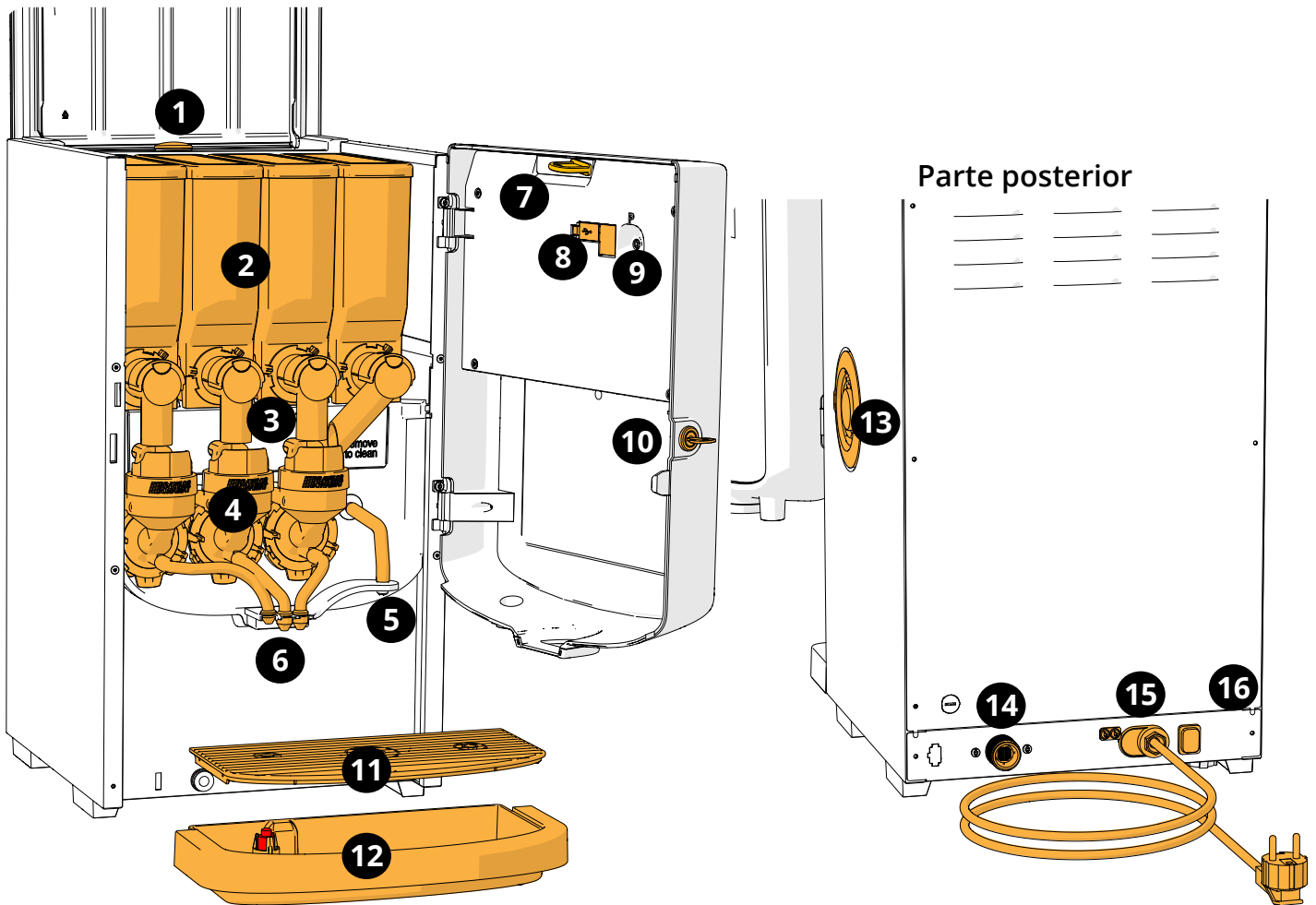

## 1.2 Filtro de agua opcional

Para disfrutar aún más de sus bebidas y mejorar el rendimiento de su Bolero, recomendamos la instalación de un filtro descalcificador de agua. Puede solicitar uno a Brivilor Bonamat BV.







- Cuando instale un filtro descalcificador de agua, debe notificar a Bolero de su presencia como se describe en [§5.1.3 en p.26](#).

### 1.3 Mandos

Los botones básicos se describen a continuación.

En general, la Bolero reacciona tras soltar un botón cuando se pulsa.

► *Si no se pulsa ningún botón en 5 minutos, la Bolero vuelve a la pantalla de selección de bebidas.*

mandos	función
	navegar entre pantallas
	iniciar una acción
	confirmar ( <i>aún no guardado</i> )
	guardar ajustes
	cancelar
	explorar las opciones disponibles en una pantalla
	aumentar y disminuir

► *Todas las capturas de pantalla de este manual están en inglés.*

► *Las bebidas, las recetas y los ajustes utilizados son sólo ejemplos.*

## 2. Puesta en marcha

► El Bolero puede mostrar diferentes pantallas, dependiendo del modelo de Bolero.

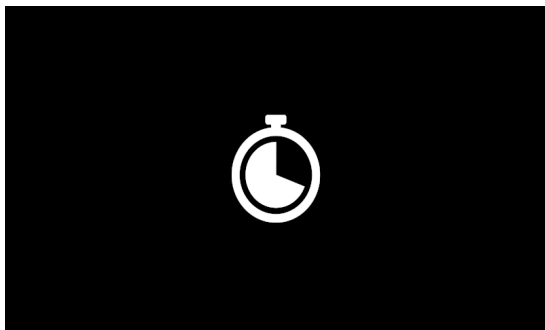

2a

Inicialización:

- espere que aparezca la siguiente pantalla

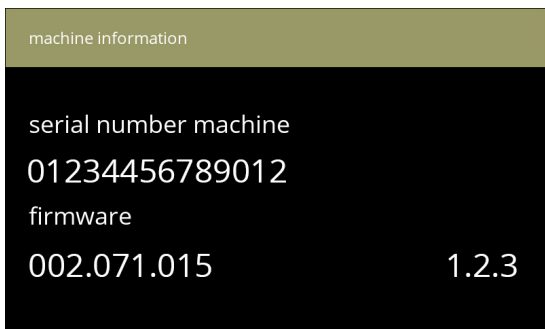

2b

Información de la máquina:

- tras unos segundos, aparecerá la siguiente pantalla en función del estado de la máquina:
  - *Primera instalación ya finalizada, la siguiente pantalla es [2j](#).*

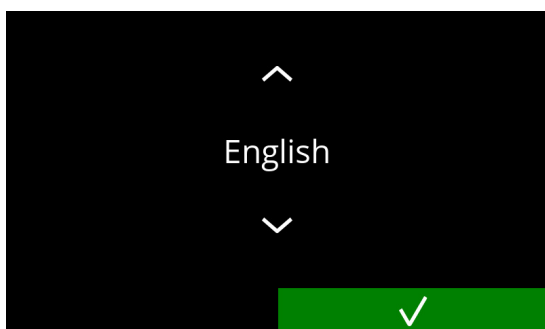

2c

Instalación, selección de su idioma:

- pulse  o  para desplazarse por los idiomas disponibles
- pulse  para confirmar
  - *El menú de instalación solo se muestra cuando se enciende la máquina por primera vez o cuando se enciende después de restablecer los ajustes de fábrica, consulte [§5.3.12 en p.105](#).*

2d

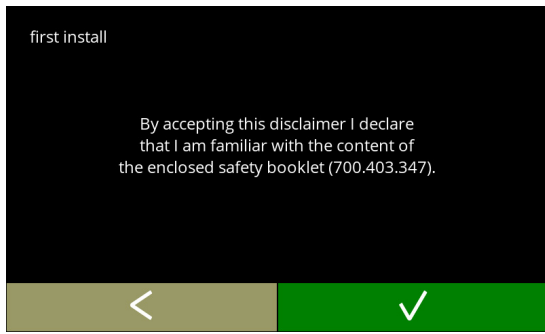

Lea el manual de seguridad.

- pulse para ir a la pantalla anterior
- pulse para confirmar

2e

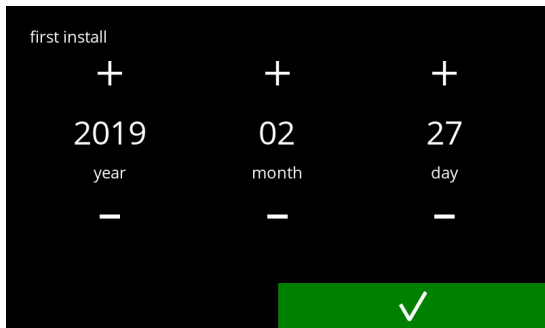

Ajuste de la fecha actual:

- pulse o para ajustar el año, mes y día actual
- pulse para confirmar

2f

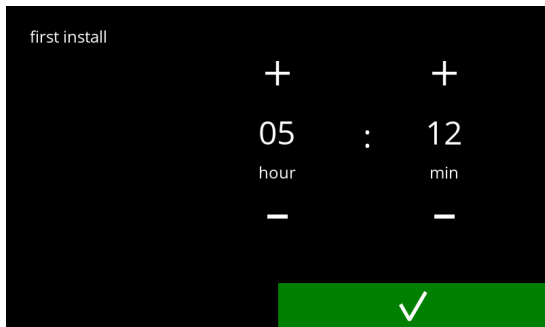

Ajuste de la hora actual:

- pulse o para ajustar la hora y los minutos actuales
- pulse para confirmar

2g

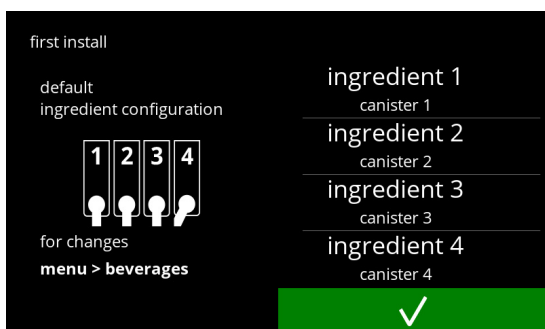

Pantalla de información:

- llene los recipientes con los ingredientes según las instrucciones que aparecen en la pantalla
  - ▶ *Utilice sólo ingredientes adecuados para las máquinas expendedoras.*
- pulse para confirmar
  - ▶ *La pantalla depende de la configuración de la máquina, consulte [§7.3 en p.128](#).*
  - ▶ *Los valores pueden modificarse en el menú de bebidas, consulte [§5.2.6 en p.79](#).*



2h

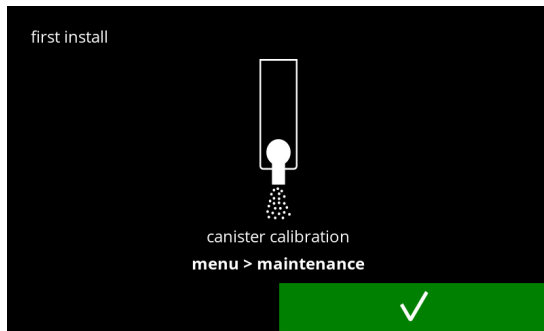

Pantalla de información:

- pulse  para confirmar

► *La calibración es esencial para una correcta dosificación de los ingredientes y puede realizarse en el menú de mantenimiento, consulte [§5.1.7 en p.35](#).*

2i

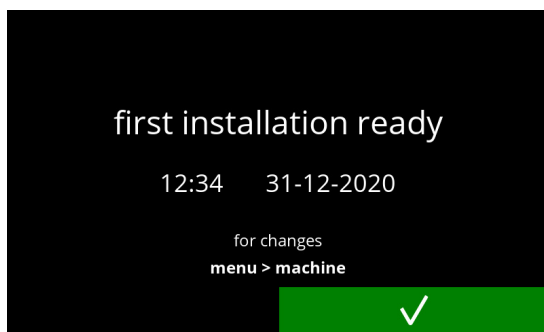

Pantalla de información:

- pulse  para confirmar

► *La fecha, la hora y el idioma pueden cambiarse en §5.3 Menú de la máquina en p.86.*

2j

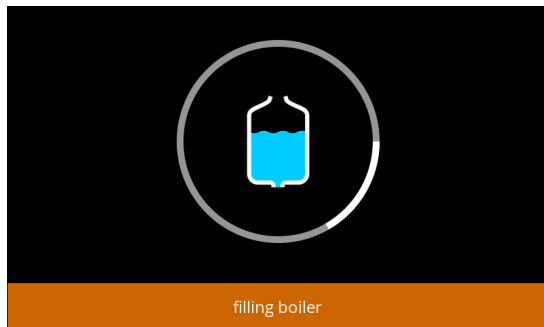

Pantalla de información - llenando calentador:

- espere que aparezca la siguiente pantalla

2k

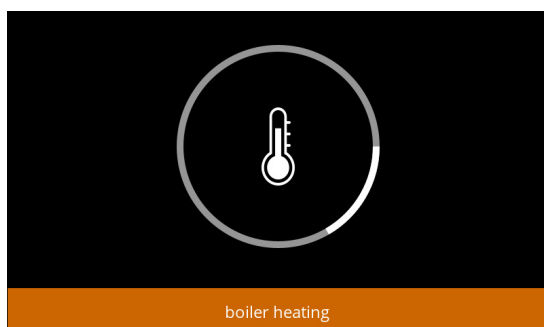

Pantalla de información - calentador calentando:

- espere que aparezca la siguiente pantalla

La máquina está lista para su uso.

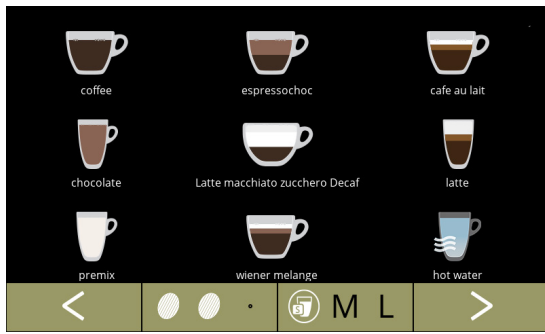

21

### 3. Su bebida

Si pulsa la imagen de una bebida, esta se preparará inmediatamente.

Si desea personalizar la bebida, seleccione uno de los iconos en la fig. 3.1a, posteriormente, pulse la bebida de su elección.

#### 3.1 Personalización de su bebida

► *Estos ajustes se utilizan en la preparación de esta bebida y no se guardan.*

3.1a

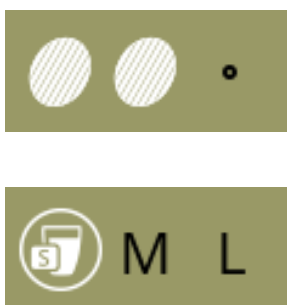

#### Opciones

*Intensidad:*

- pulse los granos (carrusel) para seleccionar la intensidad de la bebida (per la regolazione vedere §5.2.8 en p.83)

*Tamaño de bebida:*

Las letras (S=pequeña / M=media / L=grande) representan los tres pasos en volumen

- pulse las 'letras' (carrusel) para seleccionar el tamaño de taza de la bebida

3.1b



#### Selección de una bebida:

- toque la bebida de su elección

► *Cuando los botones ◀ ▶ son visibles, esto quiere decir que hay más de una pantalla de bebidas disponible.*

3.1c

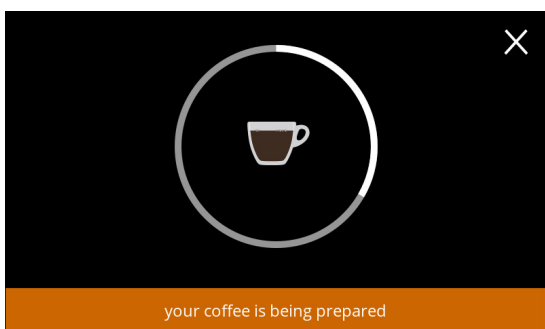

#### Preparación de una bebida:

- espere

### 3.2 Cancelación de bebidas instantáneas

Cuando se selecciona una bebida, inmediatamente aparece un botón de cancelación.

El botón de cancelación  puede tener una dimensión limitada, pero la acción de dosificación puede detenerse siempre que se toque la pantalla.

La función de cancelación está activada por defecto y solo puede desactivarse en [§5.3.11 en p.103](#).

Cuando se cancela una bebida, el mezclador sigue funcionando durante unos segundos para limpiar el sistema de mezclado.

El agua caliente se detiene inmediatamente.

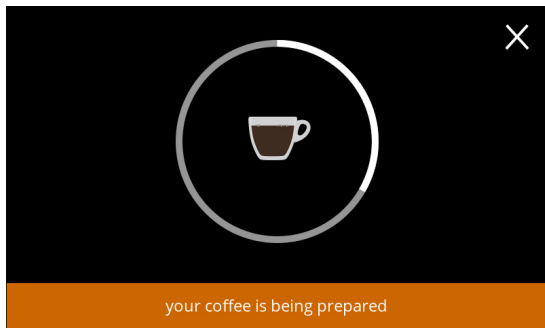

3.2a

#### Cancelación de una bebida:

- toque en cualquier parte de la pantalla para cancelar la bebida

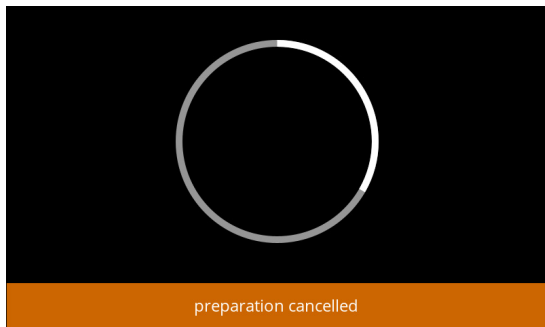

3.2b

#### Pantalla de información:

- esta pantalla se muestra para indicar que la bebida se ha cancelado.

### 3.3 Salvapantallas

Si transcurre un tiempo determinado sin tocar la pantalla, se inicia el salvapantallas. El temporizador del salvapantallas puede ajustarse en [§5.3.4 en p.90](#).

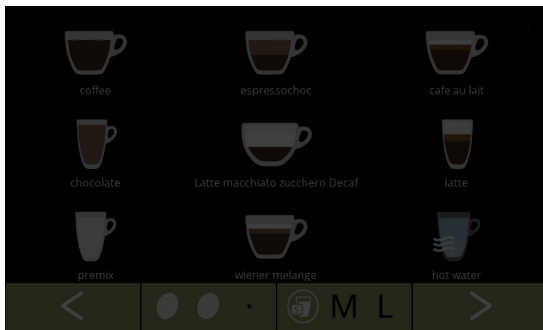

3.3a

Salvapantallas:

- toque en cualquier parte de la pantalla para volver a la pantalla de selección de bebidas

### 3.4 Modo de ahorro de energía (ECO)

El dispositivo está equipado con un modo de ahorro de energía (ECO) que sirve para reducir el consumo energético cuando la máquina no se está utilizando (p. ej., durante la noche o el fin de semana).

Cuando se activa el modo de ahorro de energía, se realizan las siguientes acciones:

- control de nivel de agua desactivado
- calentamiento del calentador desactivado
- retroiluminación de pantalla ajustada a porcentaje bajo
- ventilador desactivado

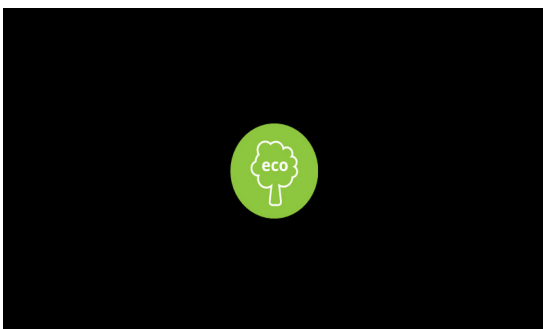

3.4a

El control de energía consta de un salvapantallas (personalizado) con un símbolo como solapamiento semitransparente.

El modo de ahorro de energía tiene prioridad sobre el salvapantallas.

- toque en cualquier parte de la pantalla para volver a la pantalla de selección de bebidas
  - ▶ *En función del tiempo de desconexión, pueden pasar unos minutos antes de que la máquina esté lista para ser utilizada de nuevo.*

## 4. Limpieza

Es importante mantener limpia la Bolero; lo que puede limpiarse:

### diariamente

- bandeja de goteo
- sistema de mezclado
- el exterior

### semanalmente

- recipiente(s)
- sistema de ventilación
- el interior

- ▶ *Nunca lave las piezas de la Bolero en el lavavajillas, a menos que se indique explícitamente.*
- ▶ *No utilice productos de limpieza agresivos.*
- ▶ *Consulte también los programas de limpieza en [§5.1 en p.16.](#)*

### 4.1 Limpieza diaria

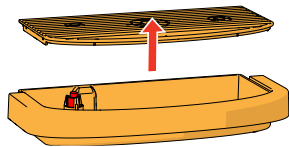
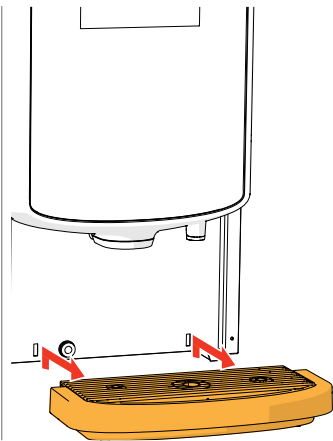

#### Bandeja de goteo:

1. tire de la bandeja de goteo totalmente hacia delante
2. vacíe la bandeja de goteo
3. limpie la bandeja de goteo (incluida la rejilla), con *agua caliente y jabón*
4. seque todo y vuelva a colocar en su posición

- ▶ *Compruebe si el "flotador rojo" sigue en su posición.*

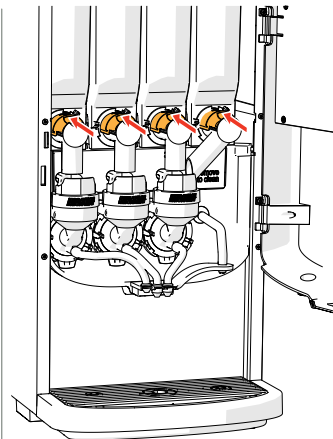

#### Sistema de mezclado:

1. abra la puerta y la tapa
2. cierre la deslizadera "amarilla" de las salidas de los recipientes

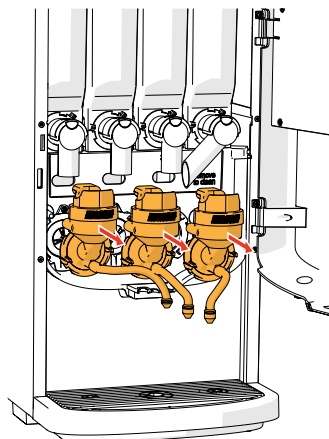
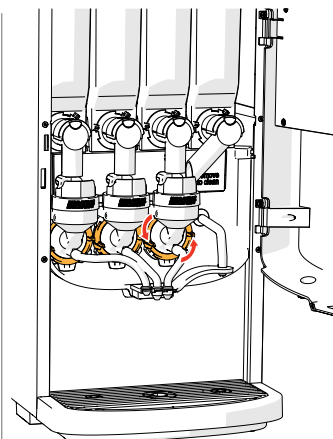

3. gire el anillo de fijación en sentido antihorario
4. retire el sistema de mezclado completo

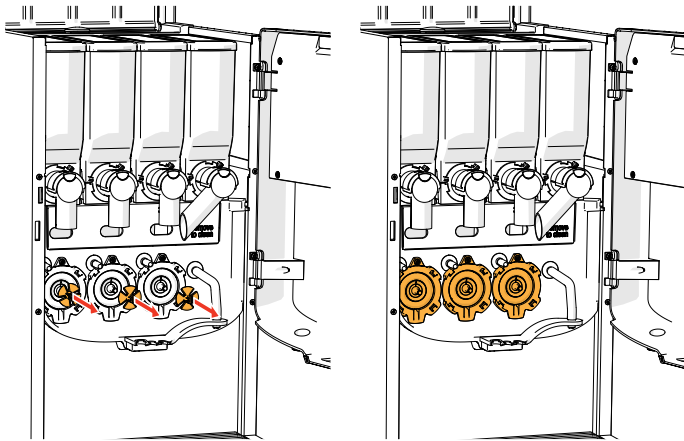

5. retire el mezclador
6. limpie las piezas indicadas con un paño *húmedo*

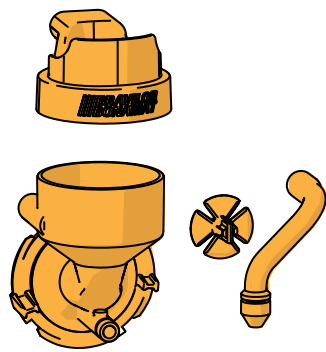

7. limpie las piezas retiradas (*lavables en lavavajillas (<math><65^{\circ}\text{C}</math>)*)
  8. vuelva a montar el sistema de mezclado en el orden inverso
- *Preste atención a los lados planos del eje y del mezclador.*
9. conecte de nuevo el manguito al sistema de mezclado y a la salida
  10. vuelva a colocar los recipientes de ingredientes en la posición correcta
  11. abra la deslizadera "*amarilla*" de los recipientes
  12. cierre la tapa y la puerta



#### El exterior:

1. apague la máquina (debido a la pantalla táctil)
2. limpie el exterior con un paño *húmedo*
3. vuelva a encender la máquina

► *Para evitar la obstrucción de algún ingrediente que pueda haber caído en el vaso mezclador, se recomienda aclarar la máquina después del procedimiento de limpieza diario, consulte [§5.1.1 en p.17.](#)*

## 4.2 Limpieza semanal

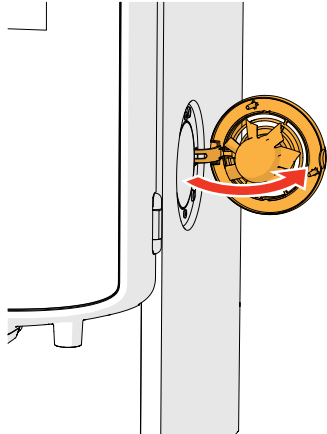
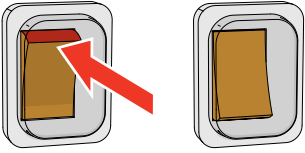

### Sistema de ventilación:

1. apague la máquina
2. abra el ventilador por la parte posterior

3. extraiga con cuidado el rotor del motor
4. limpie la carcasa del ventilador y la rejilla con un paño *húmedo*

5. limpie el rotor del ventilador con *agua caliente y jabón*
6. seque todo y vuelva a colocar el rotor en su posición
7. vuelva a encender la máquina

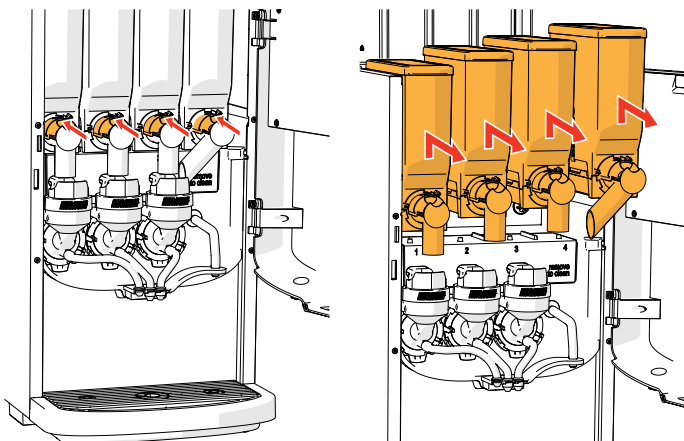
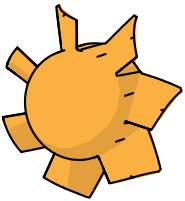

### Recipiente(s) y conducto del ventilador:

1. abra la puerta y la tapa
2. cierre la deslizadera "*amarilla*" de las salidas de los recipientes
3. saque los recipientes de la máquina



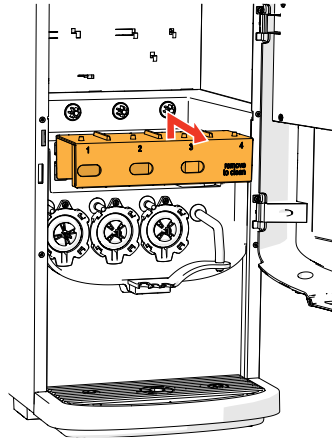
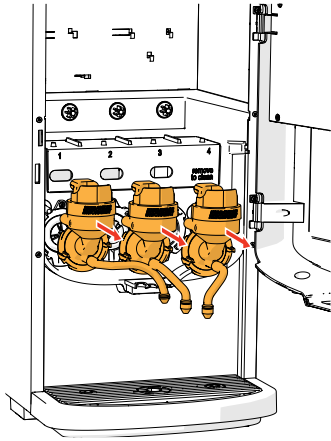

4. gire el anillo de fijación en sentido antihorario
5. retire el sistema de mezclado completo
6. retire el conducto del ventilador

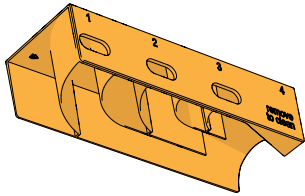

7. limpie el conducto del ventilador con *agua caliente y jabón*  
► *Tenga cuidado de que todo se haya secado muy bien.*

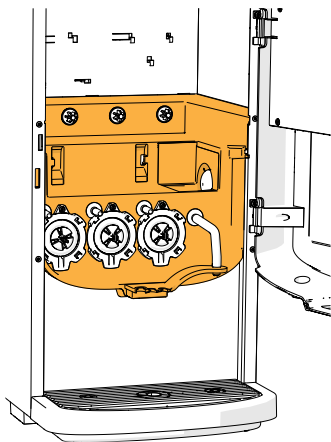

8. limpie el interior de la máquina con un paño *húmedo*

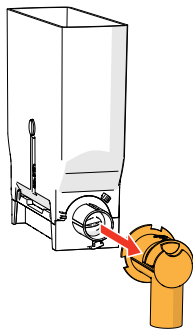
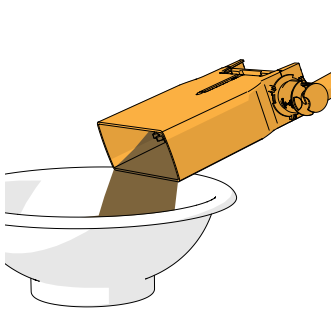

9. vierta los ingredientes en un cuenco seco
10. desconecte la salida del recipiente
11. desmonte los recipientes

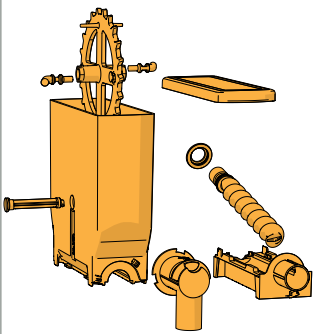
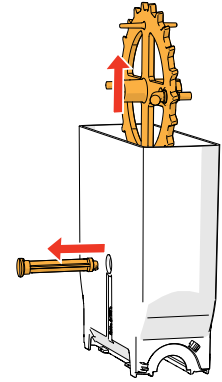
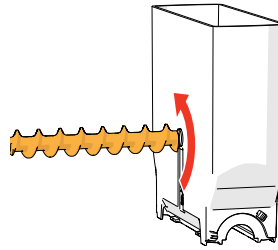
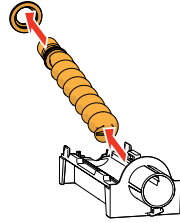
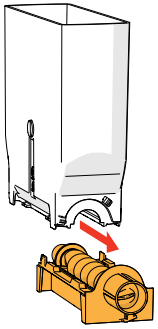

12. limpie el recipiente y la salida con un cepillo
  - ▶ **No utilice agua para evitar que los ingredientes se aglutinen y obstruyan el recipiente.**
13. vuelva a colocar el conducto del ventilador
14. vuelva a llenar los recipientes
15. vuelva a colocar los recipientes en su posición correcta
16. abra la deslizadera "amarilla" de los recipientes
17. cierre la tapa y la puerta

▶ Para evitar la obstrucción de algún ingrediente que pueda haber caído en el vaso mezclador, se recomienda aclarar la máquina después del procedimiento de limpieza diario, consulte [§5.1.1 en p.17.](#)

## 5. Menú de programación

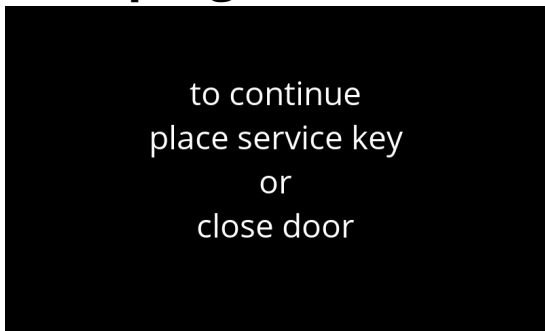

- Para acceder al menú de programación:
- abra la puerta de la Bolero; este mensaje aparece en la pantalla
  - introduzca la llave de servicio (n.º [7 en p.1](#))
  - pulse el botón de programación (n.º [9 en p.1](#))

► *Todas las capturas de pantalla de este manual están en inglés.*

En el menú de programación seleccione una de las opciones disponibles:

- pulse **◀** o **▶** para seleccionar la siguiente opción del "menú de programación"
- pulse la "zona de texto" para seleccionar el siguiente nivel para ese menú
- pulse **✕** para salir del menú de programación y volver al menú de selección de bebidas

► *Si no se ha definido un código PIN, todos los elementos de menú están disponibles. Si se ha definido un código PIN, el usuario puede acceder al menú sin o con un código PIN. Los elementos de menú protegidos mediante códigos PIN estarán atenuados, consulte [§7.4 en p.129](#).*

► *Si no se pulsa ningún botón en 5 minutos, la Bolero vuelve a la pantalla de selección de bebidas.*

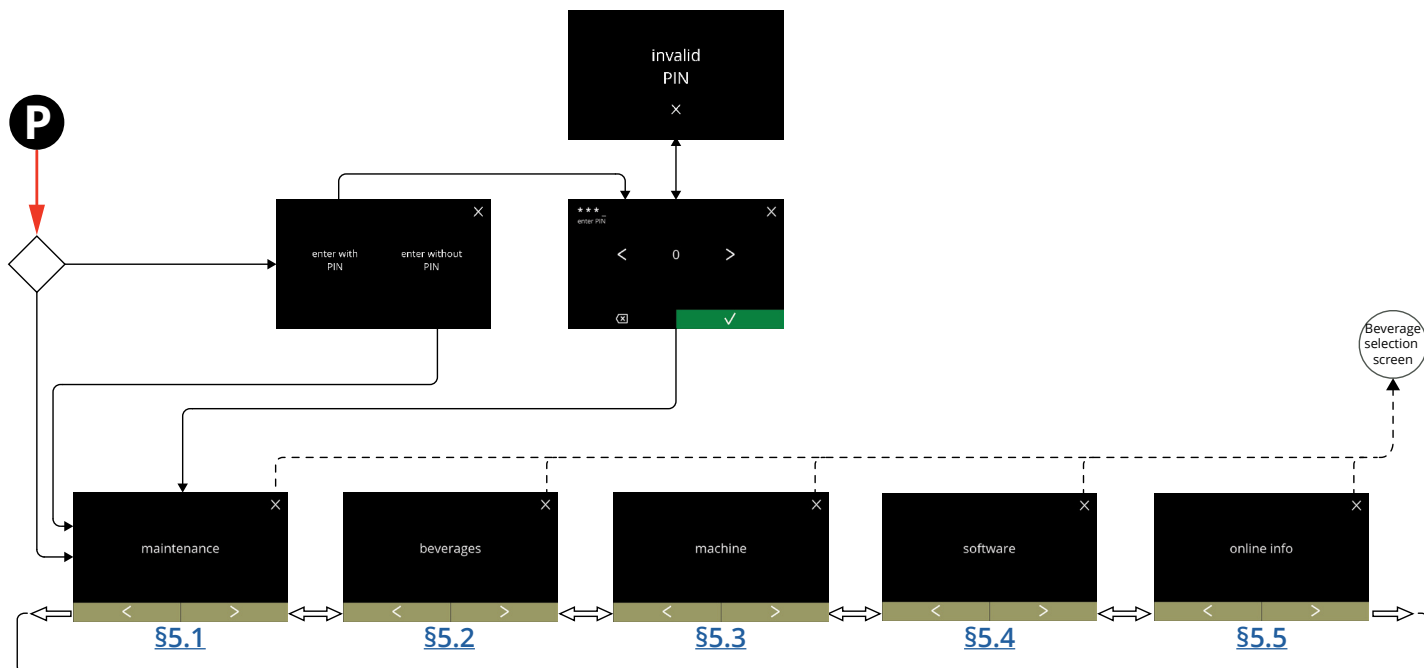

## 5.1 Menú de mantenimiento

El menú de mantenimiento contiene todas las funciones disponibles relativas al mantenimiento de la máquina expendedora.

Seleccione una de las opciones disponibles:

- pulse **◀** o **▶** para seleccionar la siguiente opción del menú de mantenimiento
- pulse la "zona de texto" para seleccionar el siguiente nivel para ese menú
- pulse **✕** para regresar a [capítulo 5. Menú de programación en p.15.](#)

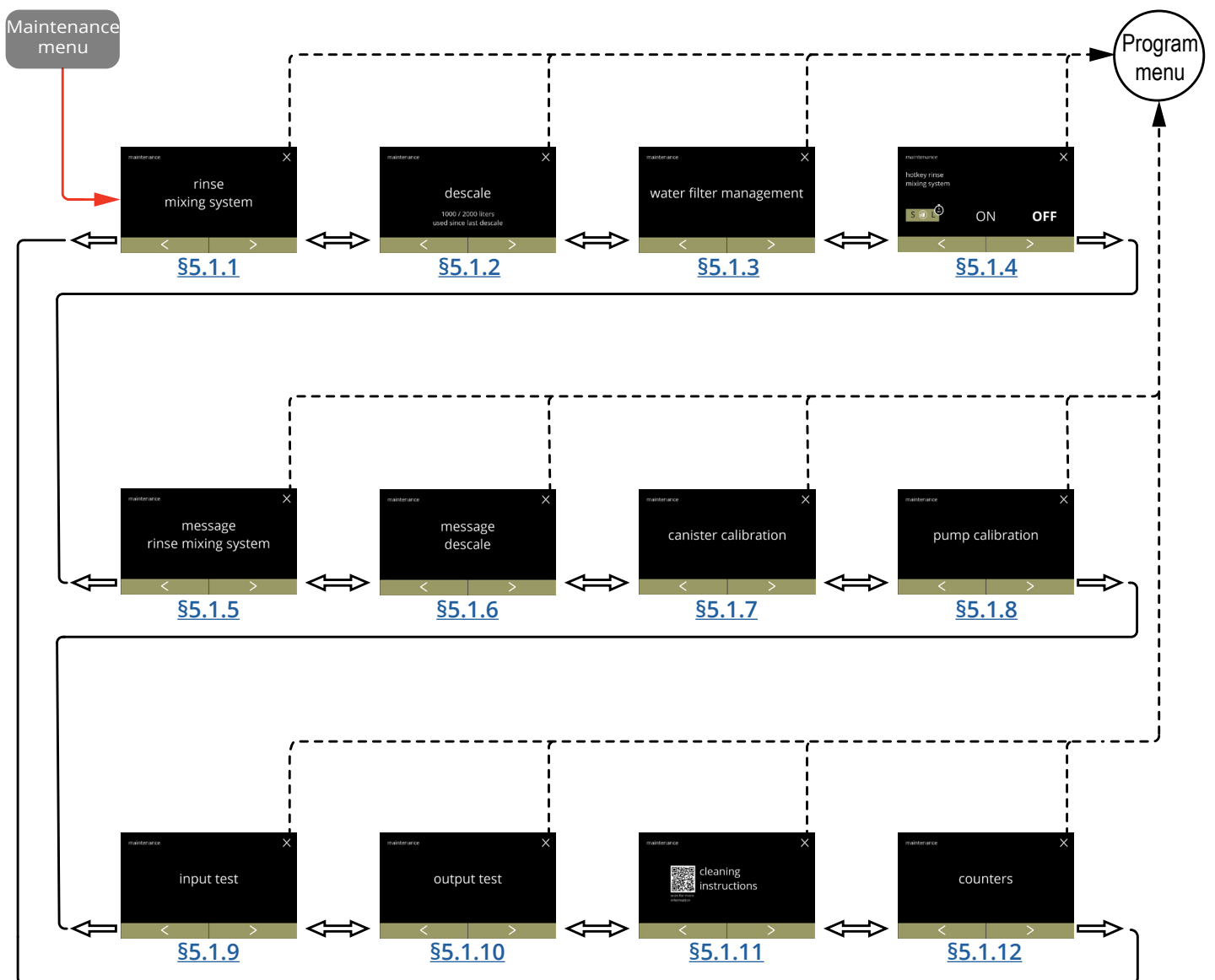

### 5.1.1 Aclarado del sistema de mezclado

Para mantener el correcto funcionamiento de la Bolero, el sistema de mezclado debe aclararse varias veces al día y limpiarse diariamente, consulte [§4.1 en p.10](#).

Este procedimiento aclara los sistemas de mezclado y los manguitos de salida.

#### Elementos necesarios:

- recipiente (0,5 l)

El procedimiento de aclarado:

- pulse "aclarar sistema de mezclado" para seleccionar
- pulse ◀ o ▶ para desplazarse por el menú de mantenimiento

5.1.1

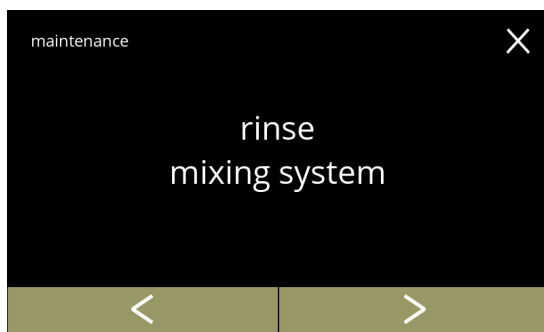

Pantalla de información:

- asegúrese de disponer de todos los elementos necesarios
- pulse ▶ para ir a la siguiente pantalla
  - ▶ *La cantidad varía según la máquina*
    - » 2 sistemas de mezclado: 200 ml
    - » 3 sistemas de mezclado: 300 ml

5.1.1a

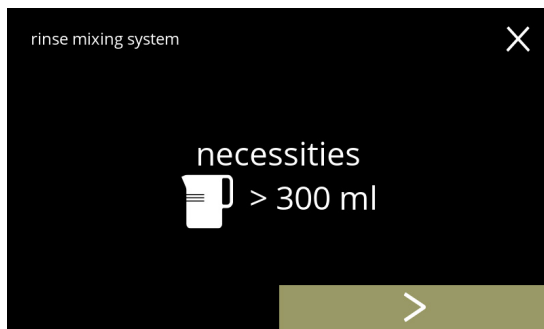

Pantalla de información:

- coloque un recipiente vacío debajo de la salida de bebida
- pulse ✓ para confirmar
- pulse ◀ para ir a la pantalla anterior

5.1.1b

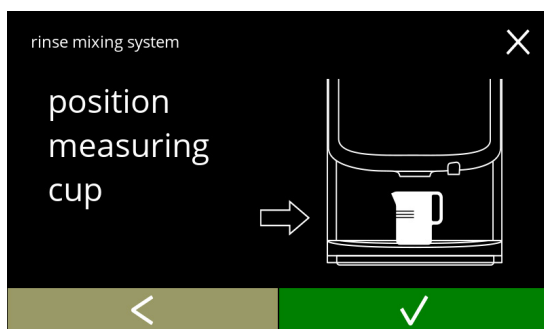

Inicio del aclarado:

- pulse **iniciar** para comenzar el aclarado

5.1.1c



Aclarado:

- espere hasta que finalice el proceso
  - ▶ *Sale agua caliente por la salida*
- pulse **cancelar** para cancelar

5.1.1d

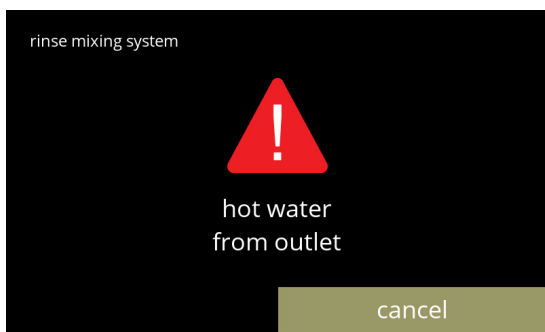

Pantallas de información:

- la pantalla [5.1.1](#) aparece tras unos segundos

5.1.1e

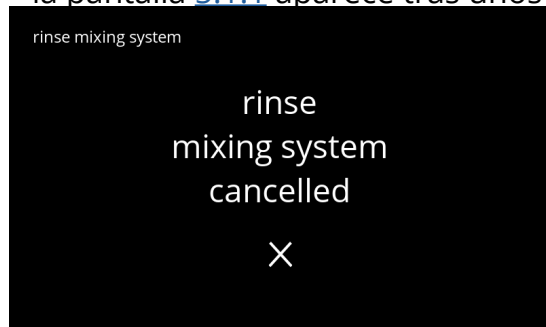
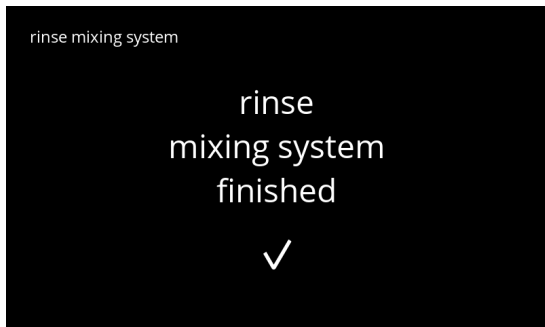

### 5.1.2 Descalcificación

La descalcificación de la Bolero eliminará toda la cal del sistema de agua. Esto prolonga el ciclo de vida útil de la Bolero.

**Elementos necesarios:**

- agente descalcificador (recomendado: "RENEGITE", nuestro agente descalcificador de eficacia demostrada)
- vaso medidor (1 litro)
- embudo
- cubo (10 litros)
- tiempo medio: ± 40 minutos
- guantes y gafas de seguridad

► El proceso de descalcificación no puede interrumpirse tras la pantalla [5.1.2c](#).

El proceso de descalcificación:

- pulse "descalcificar" para seleccionar
- pulse ◀ o ▶ para desplazarse por el menú de mantenimiento

5.1.2



Preparación:

- asegúrese de disponer de todos los elementos necesarios
- pulse ▶ para ir a la siguiente pantalla

5.1.2a

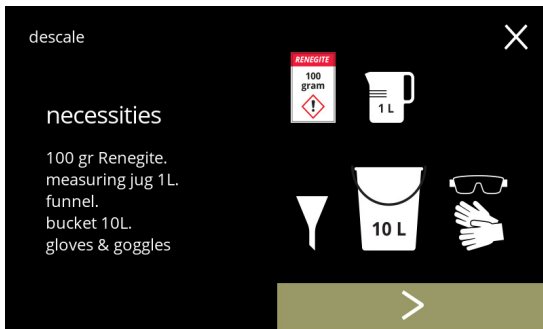

Preparación:

- siga las instrucciones en pantalla
- pulse ▶ para ir a la siguiente pantalla
- pulse ◀ para ir a la pantalla anterior

5.1.2b

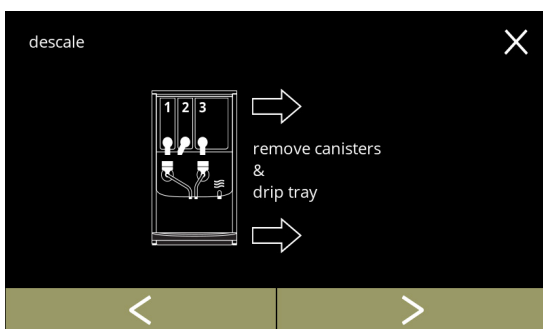

Pantalla de información:

- duración media
- pulse  para confirmar y continuar el procedimiento de descalcificación
- pulse  para ir a la pantalla anterior

► *El proceso de descalcificación no puede interrumpirse tras esta pantalla.*



5.1.2c

Drenaje de la máquina:

- siga las instrucciones en pantalla
- *Lleve guantes de protección, agua caliente.*
- cuando el agua sale del manguito, aparece la siguiente pantalla

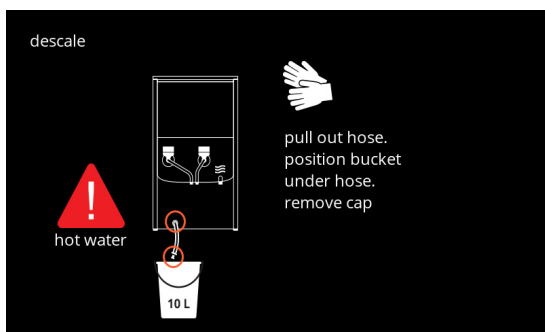

5.1.2d

Drenaje de la máquina:

- indicación del tiempo necesario para el drenaje
- cuando el calentador está vacío, se muestra la siguiente pantalla

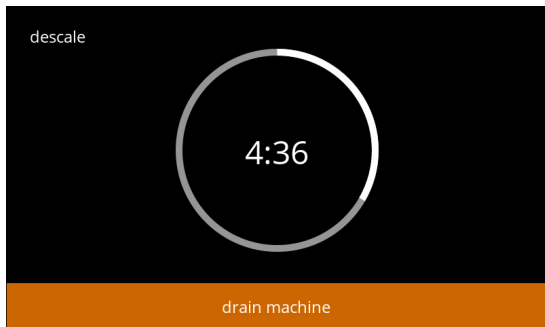

5.1.2e

Cierre del manguito:

- siga las instrucciones en pantalla
- pulse  para ir a la siguiente pantalla

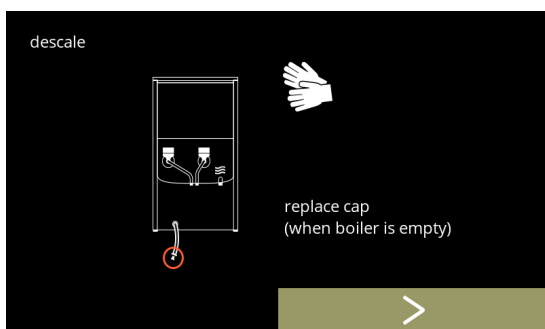

5.1.2f



5.1.2g

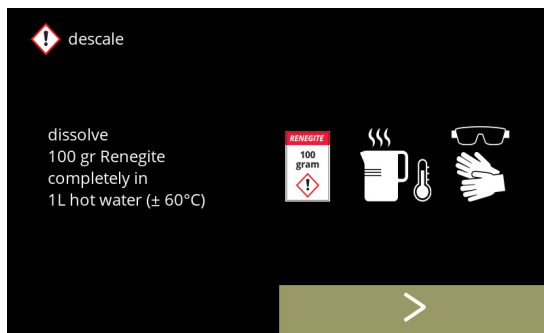

Preparación de la solución de descalcificación:

- siga las instrucciones en pantalla
  - ▶ *Lleve guantes y gafas de seguridad.*
  - ▶ *El agente descalcificador debe disolverse por completo.*
- pulse **▶** para ir a la siguiente pantalla

5.1.2h

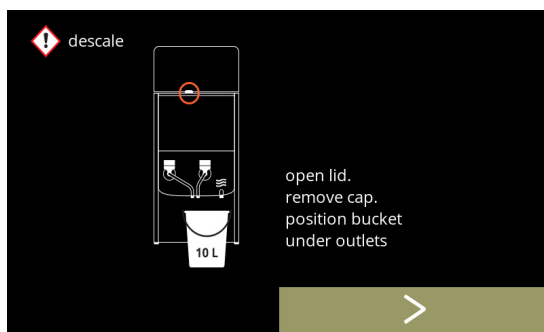

Preparación:

- siga las instrucciones en pantalla
- pulse **▶** para ir a la siguiente pantalla
  - ▶ *Coloque el cubo también debajo de **todas** las salidas (incluida la salida de agua caliente).*

5.1.2i

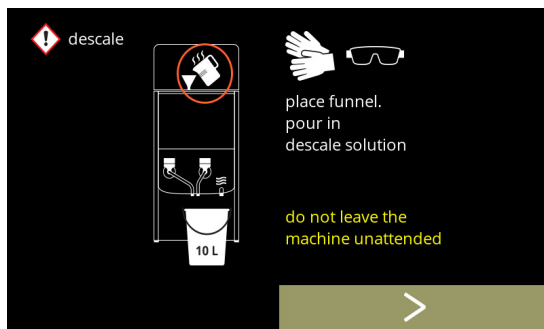

Preparación:

- siga las instrucciones en pantalla
- pulse **▶** para ir a la siguiente pantalla
  - ▶ *Lleve guantes y gafas de seguridad.*
  - ▶ *No deje la máquina desatendida mientras haya solución descalcificadora en el interior de la misma.*

5.1.2j

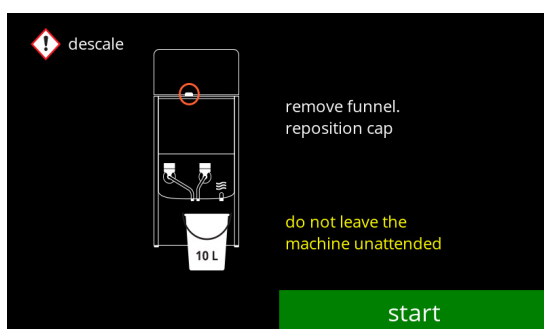

Inicio de la descalcificación:

- pulse **iniciar** para comenzar la descalcificación

Descalcificación:

► *Asegúrese de que el cubo esté colocado debajo de las salidas, en el siguiente paso, el agua con la solución descalcificadora saldrá de **todas** las salidas (incluida la salida de agua caliente).*

- pulse ► para ir a la siguiente pantalla

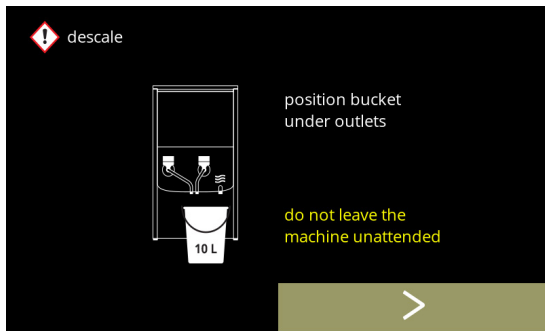

5.1.2k

Descalcificación:

- el calentador está calentando, espere que aparezca la siguiente pantalla

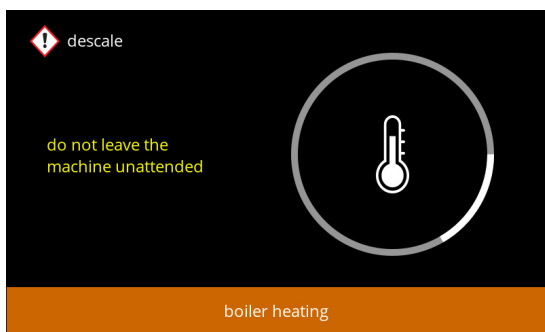

5.1.2l

Descalcificación:

- cuando el temporizador se agote, aparecerá la siguiente pantalla y saldrá agua caliente con solución descalcificadora por las salidas

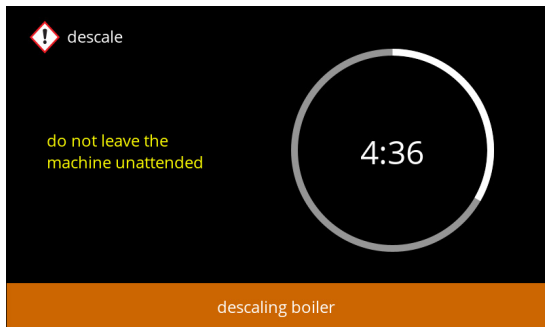

5.1.2m

Descalcificación - pantalla de advertencia:

- espere que aparezca la siguiente pantalla

► *Saldrá agua caliente con solución descalcificadora por las salidas.*

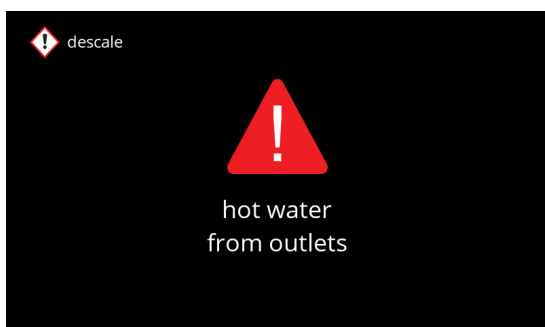

5.1.2n

Descalcificación:

- espere que aparezca la siguiente pantalla

► *Sale agua caliente con solución descalcificadora por **todas** las salidas.*

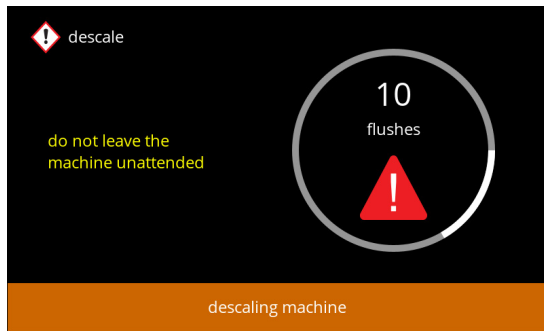

5.1.2o

Descalcificación - drenaje:

- siga las instrucciones en pantalla

► *Lleve guantes y gafas de seguridad, el agua está caliente y contiene solución descalcificadora.*

- cuando sale agua del manguito, aparece la siguiente pantalla

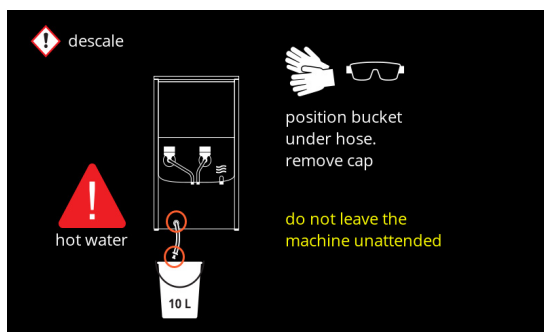

5.1.2p

Descalcificación - drenaje:

- indicación del tiempo necesario para el drenaje
- cuando el calentador está vacío, aparece la siguiente pantalla

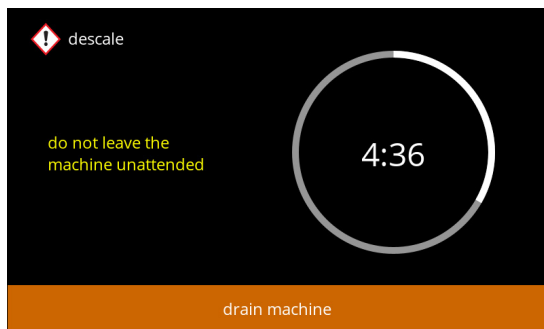

5.1.2q

Descalcificación - drenaje:

- siga las instrucciones en pantalla
- pulse ► para ir a la siguiente pantalla

► *Retire y vacíe el cubo.*

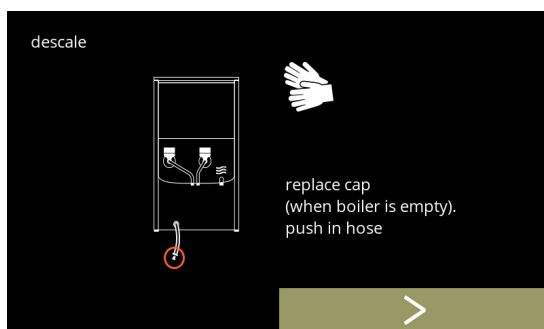

5.1.2r

Descalcificación - aclarado:

- siga las instrucciones en pantalla

► *Utilice un cubo vacío.*

► *Coloque el cubo también debajo de **todas** las salidas (incluida la salida de agua caliente).*

- pulse ► para ir a la siguiente pantalla

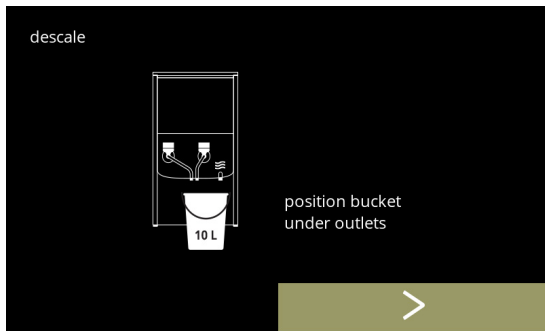

5.1.2s

Descalcificación - aclarado:

- el calentador está llenando, espere que aparezca la siguiente pantalla

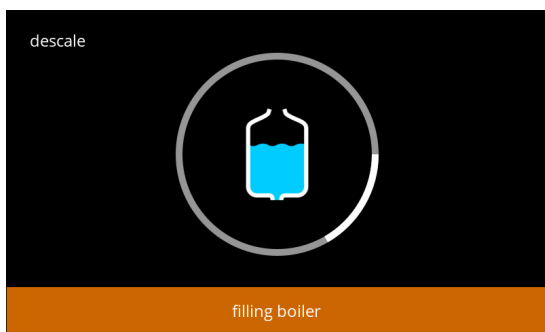

5.1.2t

Descalcificación - pantalla de advertencia de aclarado:

- espere que aparezca la siguiente pantalla

► *Saldrá agua por **todas** las salidas.*

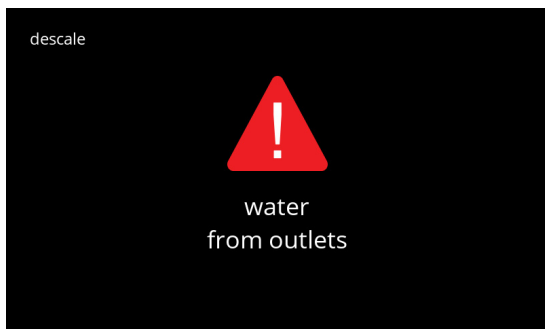

5.1.2u

Descalcificación - aclarado:

- espere que aparezca la siguiente pantalla

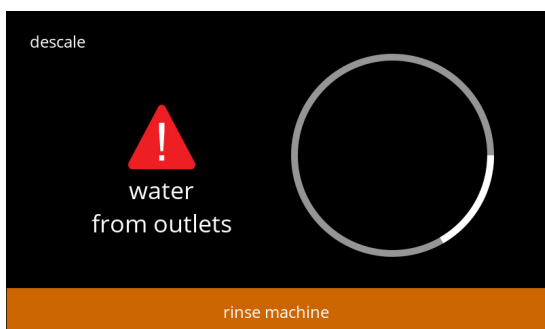

5.1.2v

**Descalcificación - finalización:**

- siga las instrucciones en pantalla
- pulse  para confirmar que todo se ha restablecido

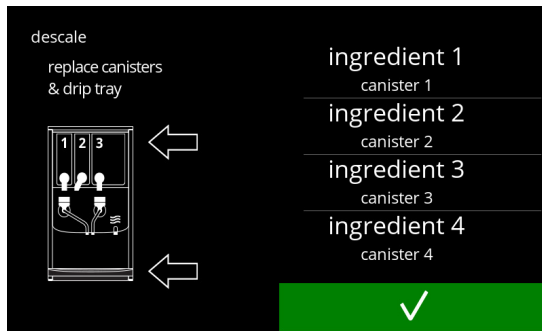

5.1.2w

**Pantallas de información:**

- la pantalla [5.1.2](#) aparece tras unos segundos



5.1.2x

**Pantalla de advertencia de proceso de descalcificación interrumpido:**

- pulse **reandar** para continuar el proceso donde se interrumpió y finalizar el proceso de descalcificación



5.1.2y

### 5.1.3 Gestión del filtro de agua

Si se instala, sustituye o retira un filtro de agua, esto debe confirmarse en el software de modo que se actualice el contador. Un filtro de agua disminuye los depósitos de cal y reduce las impurezas del agua. Igualmente, no es necesario descalcificar la Bolero con tanta frecuencia, consulte [§7.1 en p.128](#).

Adicionalmente, garantiza una calidad uniforme de la bebida caliente, tanto en sabor como en aroma.

ajustes del filtro de agua	predeterminado	mínimo	máximo
capacidad (litro)	<b>DESACT.</b>	100	10000
meses de vida útil		1	24

5.1.3

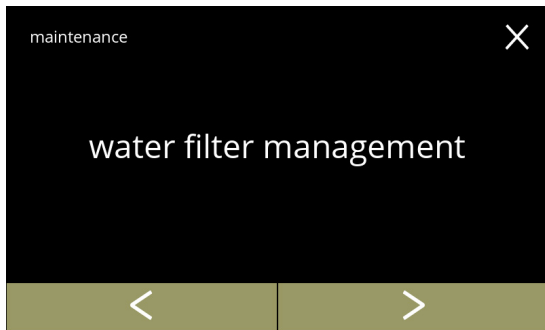

Instalación, sustitución o retirada del filtro de agua:

- pulse *"gestión del filtro de agua"* para seleccionar
  - » filtro de agua **ya** instalado, vaya a la pantalla [5.1.3c](#)
  - » filtro de agua **aún no** instalado, vaya a la siguiente pantalla
- pulse **◀** o **▶** para desplazarse por el menú de mantenimiento

Instalación:

- pulse *"instalar filtro de agua"* para seleccionar
  - ▶ *Lea las instrucciones que acompañan al filtro.*

5.1.3a

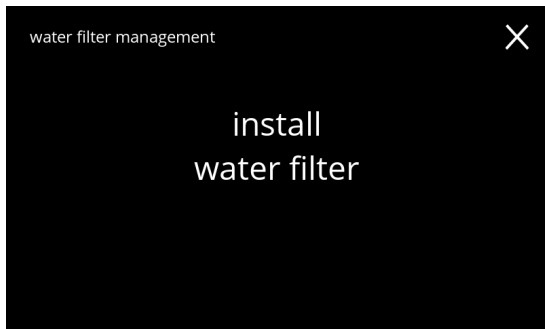

Pantalla de confirmación:

- instale el filtro de agua (conforme a sus instrucciones)
- pulse  para confirmar e ir a la pantalla [5.1.3f](#)

5.1.3b

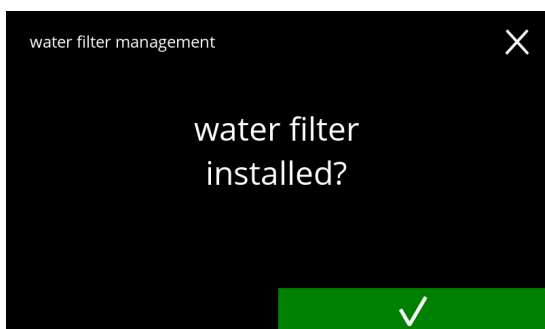

5.1.3c

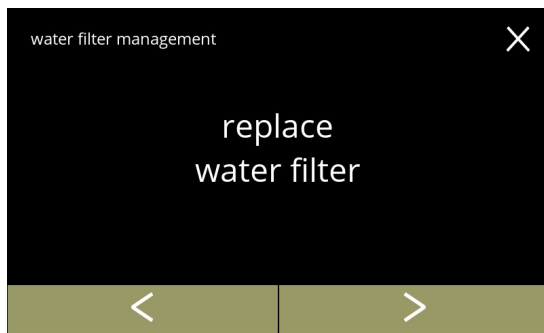

Sustitución:

- pulse "sustituir filtro de agua" para seleccionar e ir a la siguiente pantalla
- pulse **◀** o **▶** para desplazarse por el submenú del filtro de agua
  - » ajustes del filtro de agua (5.1.3e)
  - » desinstalación del filtro de agua (5.1.3h)

5.1.3d

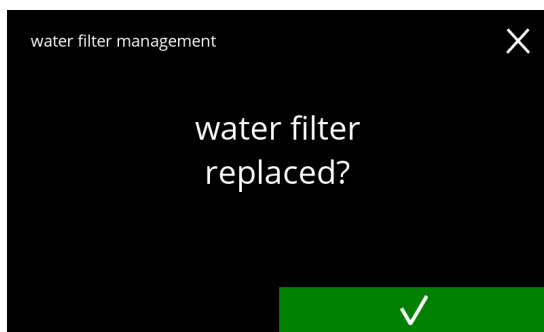

Sustituya el filtro de agua (de acuerdo con sus propias instrucciones).

- pulse **✓** para confirmar e ir a la pantalla 5.1.3f

5.1.3e

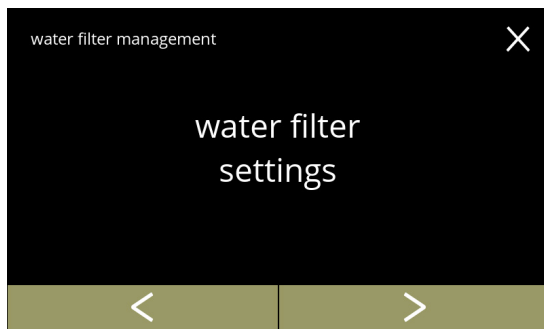

Ajuste de notificación:

- pulse "ajustes del filtro de agua" para seleccionar e ir a la siguiente pantalla
- pulse **◀** o **▶** para desplazarse por el submenú del filtro de agua
  - » desinstalación del filtro de agua (5.1.3h)
  - » sustitución del filtro de agua (5.1.3c)

5.1.3f

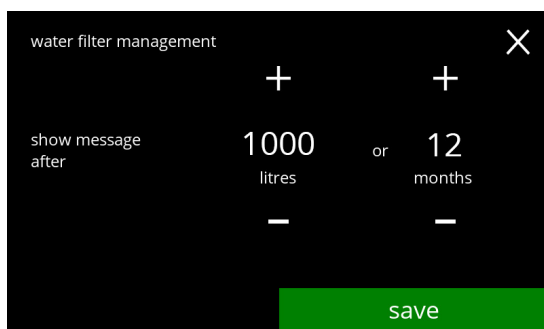

Ajuste el mensaje "sustituir filtro de agua":

- ▶ Cuando el filtro de agua se instala por primera vez, ambos valores comienzan en 0 y deben cambiarse antes de que aparezca **guardar**.
- ▶ Cuando se sustituye un filtro de agua, los valores anteriores se ajustan y **guardar** aparece inmediatamente.
- pulse **+** o **-** cuando deba aparecer el mensaje
  - ▶ Son necesarios ambos valores
- pulse **guardar** para confirmar

Pantallas de información:

- la pantalla [5.1.3](#) aparece tras unos segundos

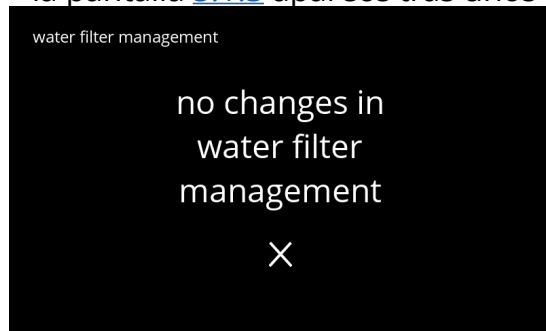
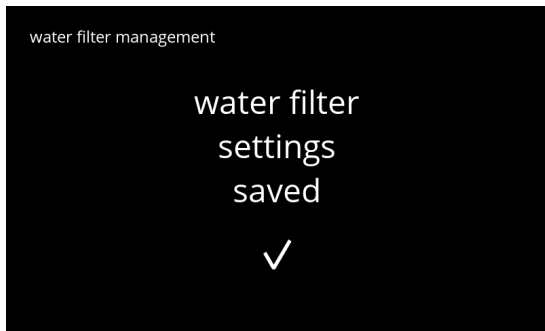

5.1.3g

Retirada permanente:

- pulse "desinstalar filtro de agua" para seleccionar e ir a la siguiente pantalla
- pulse **◀** o **▶** para desplazarse por el submenú del filtro de agua
  - » sustitución del filtro de agua ([5.1.3c](#))
  - » ajustes del filtro de agua ([5.1.3e](#))

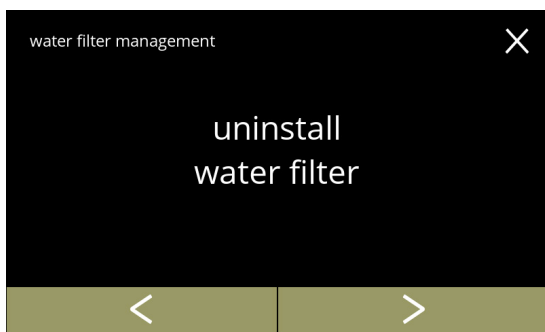

5.1.3h

Desinstalación del filtro de agua:

- retire físicamente el filtro de agua
- pulse **✓** para confirmar

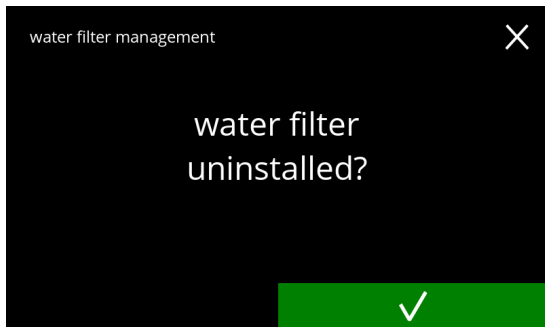

5.1.3i

Pantalla de información:

- la pantalla [5.1.3](#) aparece tras unos segundos

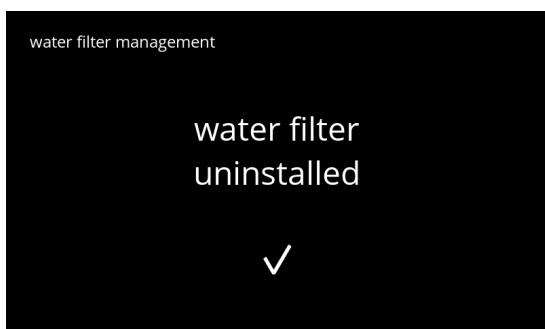

5.1.3j



### 5.1.4 Función de aclarado con tecla de acceso rápido

Para evitar obstrucciones, es necesario aclarar el sistema de mezclado varias veces al día. Para ello, es posible configurar lo que se denomina una tecla de acceso rápido en la pantalla. En este menú es posible activar o desactivar la función de aclarado con tecla de acceso rápido en la pantalla de selección de bebidas.

**Predeterminado: DESACT.**

- Para utilizar la función de aclarado con tecla de acceso rápido, pulse y mantenga pulsada durante cinco segundos la tecla S M L en la pantalla de selección de bebidas; el aclarado del sistema de mezclado se inicia inmediatamente.

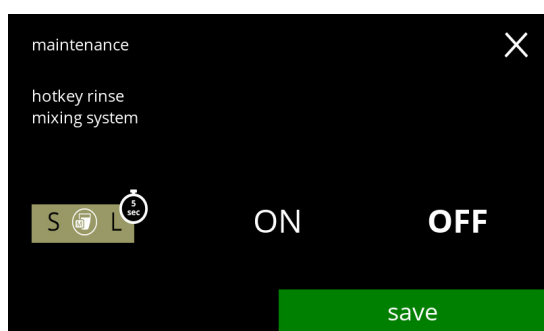

Disponibilidad de la tecla de acceso rápido:

- pulse "ACT." para que la tecla de acceso rápido sea visible
- pulse ◀ o ▶ para desplazarse por el menú de mantenimiento

5.1.4

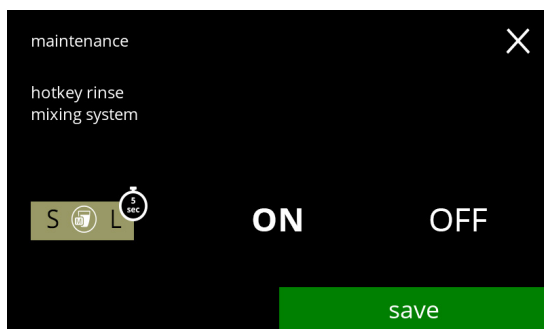

Ajuste de la tecla de acceso rápido:

- pulse **guardar** para confirmar
- *Guardar solo se activa si algo ha cambiado.*

5.1.4a

### 5.1.5 Gestión de la limpieza

En este menú es posible ajustar un tiempo para que un contador de tazas muestre una advertencia antes de aclarar la máquina.

La advertencia puede cancelarse siempre sin aclarar la máquina.

**Predeterminado: DESACT.**

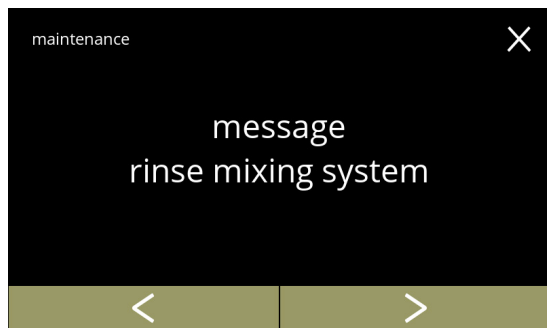

5.1.5

Gestión de la limpieza

- pulse "mensaje aclarar sistema de mezclado" para seleccionar
- pulse **<** o **>** para desplazarse por el menú de mantenimiento

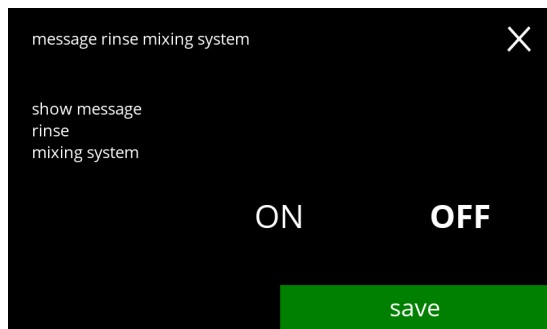

5.1.5a

Ajuste del mensaje de aclarado:

- pulse "ACT." o "DEACT." para ajustar el mensaje
  - » seleccione DESACT. y **guardar**:  
vaya a la siguiente pantalla
  - » seleccione ACT. y **✓**:  
vaya a la pantalla [5.1.5c](#)



5.1.5b

Pantalla de información:

- la pantalla [5.1.5](#) aparece tras unos segundos

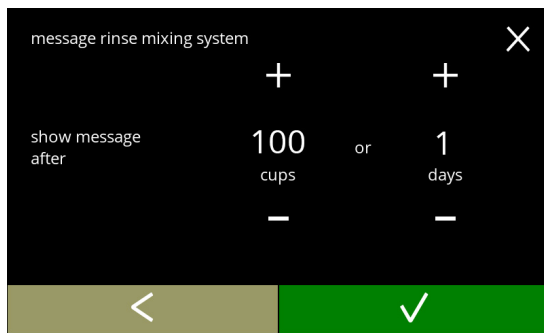

5.1.5c

Ajuste de día u hora:

- pulse **+** o **-** para ajustar el número de tazas o días después de los cuales debe aparecer la advertencia
- pulse **✓** para confirmar e ir a la siguiente pantalla
- pulse **←** para regresar a la pantalla [5.1.5a](#)

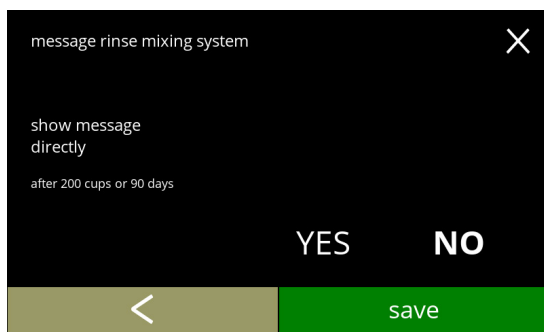

5.1.5d

Mensaje directo o con posterioridad:

- pulse "SÍ" o "NO" para ajustar el momento de aparición del mensaje
  - » seleccione SÍ y **guardar**:
  - vaya a la segunda pantalla de [5.1.5f](#)
  - » seleccione NO y **✓**:
  - vaya a la siguiente pantalla
- pulse **←** para ir a la pantalla anterior

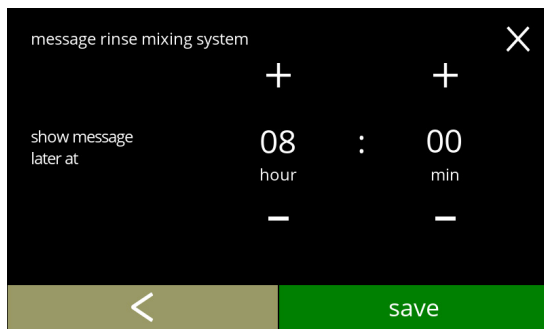

5.1.5e

Ajuste del temporizador:

- pulse **+** o **-** para ajustar la hora y los minutos
- pulse **guardar** para confirmar e ir a la primera pantalla de [5.1.5f](#)
- pulse **←** para ir a la pantalla anterior



5.1.5f

Pantallas de información:

- la pantalla [5.1.5](#) aparece tras unos segundos

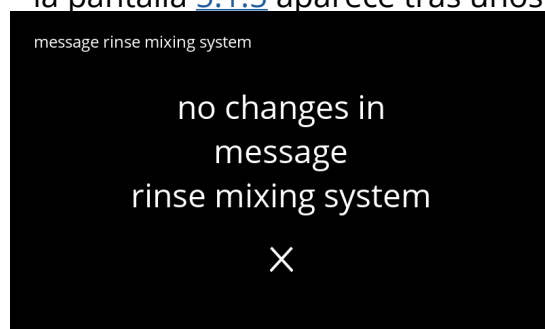

### 5.1.6 Gestión de la descalcificación

Es importante conocer la dureza correcta del agua en el lugar donde se utiliza la Bolero (para ajustar la señal de descalcificación).

Si es necesario, pregunte a la compañía local de agua por la dureza del agua suministrada o mida usted mismo la dureza del agua suministrada *in situ* con el verificador de dureza del agua (según las instrucciones correspondientes).

**Predeterminado: ACT. (con dureza media del agua)**

Consulte también §7.1 Información del filtro y dureza del agua en p.128.

5.1.6



Gestión de descalcificación

- pulse "gestión de descalcificación" para confirmar
- pulse **◀** o **▶** para desplazarse por el menú de mantenimiento

5.1.6a

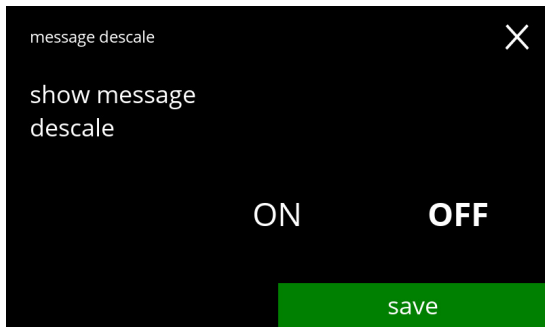

Mensaje de descalcificación:

- pulse "ACT." o "DESACT." para ajustar el mensaje
  - » seleccione DESACT. y **guardar**;
  - vaya a la siguiente pantalla
  - » seleccione ACT. y **✓**;
  - vaya a la pantalla [5.1.6c](#)

5.1.6b





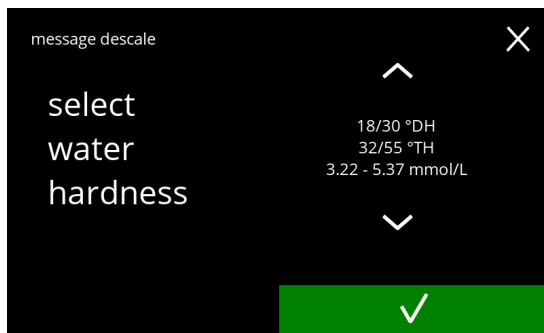

Pantalla de información:

- la pantalla [5.1.6](#) aparece tras unos segundos

5.1.6c



Dureza del agua:

- pulse  o  para ajustar la dureza del agua
  - ▶ Cuando se utiliza un filtro de agua, el mensaje puede retrasarse, seleccione 0-4 °DH.
    - » seleccione un valor entre 4/8 y 18/30 °DH; pulse  para confirmar e ir a la pantalla [5.1.6g](#)
    - » seleccione 0/4 °DH; pulse  para confirmar e ir a la siguiente pantalla

5.1.6d

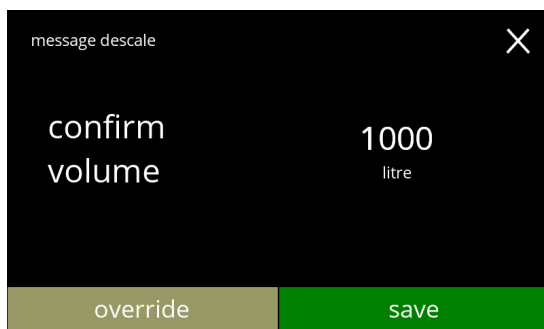



Anulación de volumen:

- pulse **guardar** para confirmar e ir a la pantalla [5.1.6h](#)
- pulse **anular** para ajustar el volumen para la notificación e ir a la siguiente pantalla
  - ▶ Cuando se utiliza un filtro de agua, el volumen puede ajustarse.

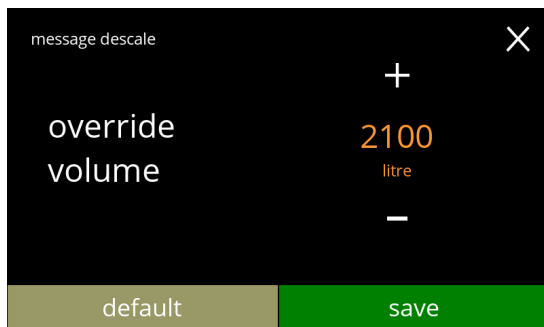
5.1.6e



Aumento del volumen estándar máximo:

- pulse  o  para ajustar el volumen
- pulse **guardar** para confirmar e ir a la siguiente pantalla
- pulse **predeterminado** para ir a la pantalla anterior
  - ▶ El volumen de anulación se muestra en naranja y puede ajustarse desde 2100 hasta 9999 litros.
  - ▶ Si se utiliza de forma incorrecta, el mensaje de descalcificación puede retrasarse demasiado tiempo, permitiendo que se acumule la cal.

5.1.6f



Pantalla de información:

- la pantalla [5.1.6](#) aparece tras unos segundos

Volúmenes estándar/dureza del agua:

- pulse **guardar** para confirmar e ir a la siguiente pantalla

5.1.6g

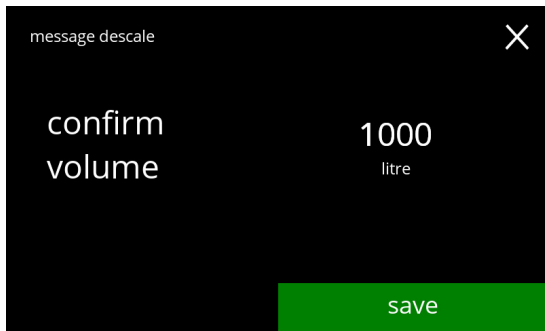

Pantallas de información:

- la pantalla [5.1.6](#) aparece tras unos segundos

5.1.6h



### 5.1.7 Calibración del recipiente

En este menú es posible calibrar los recipientes.

La calibración determina la cantidad de ingrediente cuando el motor del recipiente funciona a una velocidad definida durante un tiempo definido.

Al finalizar, debe rellenarse el peso medido.

#### Elementos necesarios:

- taza vacía
- balanza de precisión

Procedimiento de calibración del recipiente:

- pulse "calibración del recipiente" para confirmar
- pulse **◀** o **▶** para desplazarse por el menú de mantenimiento

5.1.7

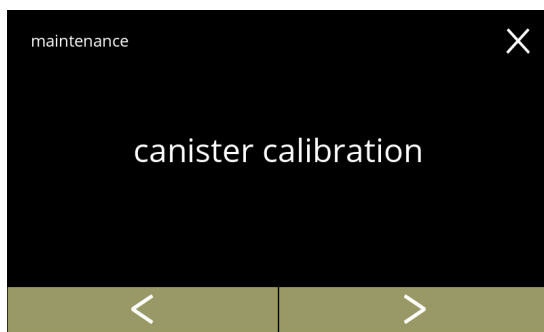

Asegúrese de disponer de todos los elementos necesarios.

- pulse **▶** para ir a la siguiente pantalla

5.1.7a

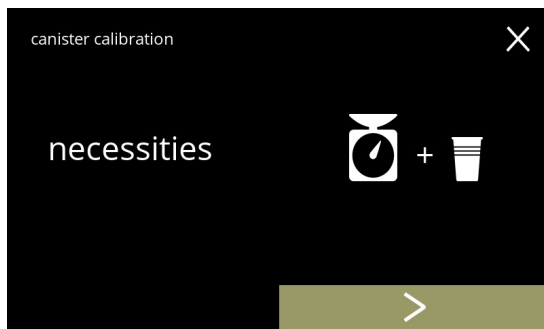

Selección del recipiente:

- ▶ *El número de recipientes puede variar según la configuración, consulte [§7.3 en p.128](#).*

- pulse **◀** o **▶** para seleccionar un recipiente (si hay más de uno)
- pulse **✓** para confirmar e ir a la siguiente pantalla
- pulse **▶** para ir a la siguiente pantalla
- pulse **◀** para ir a la pantalla anterior

5.1.7b



Pantalla de información:

- gire el anillo de fijación en sentido antihorario
- retire el sistema de mezclado completo y el depósito de condensación
- pulse  para confirmar e ir a la siguiente pantalla
- pulse  para ir a la pantalla anterior

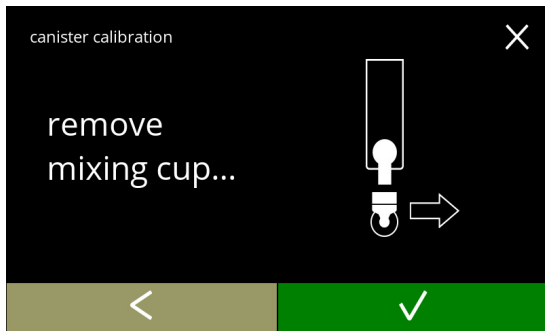

5.1.7c

Pantalla de información:

- coloque una taza *seca y vacía* debajo de la salida del recipiente
- pulse **iniciar** para comenzar la dosificación de precalibración
- pulse  para ir a la pantalla anterior

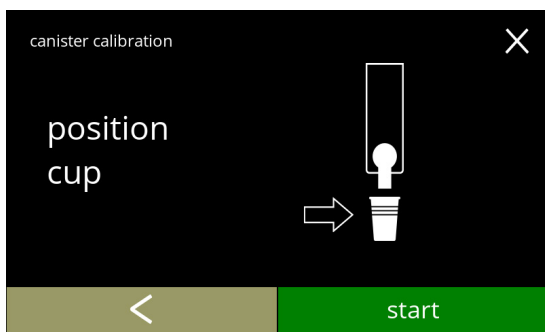

5.1.7d

Dosificación de precalibración:

- espere que aparezca la siguiente pantalla
  - ▶ *El motor del recipiente girará para llenar la salida.*

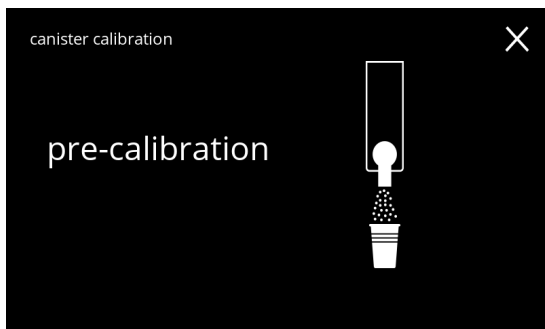

5.1.7e

Dosificación de precalibración:

- vuelva a echar el ingrediente recogido en el recipiente
- pulse  para confirmar e ir a la siguiente pantalla
- pulse  para regresar a la pantalla [5.1.7d](#)

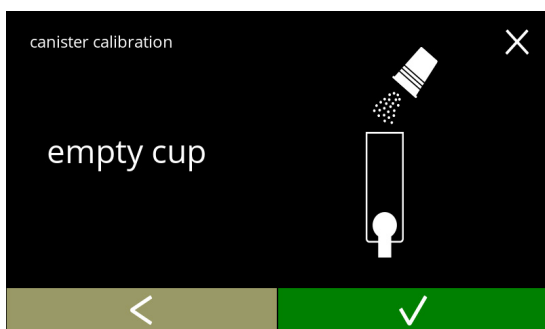

5.1.7f

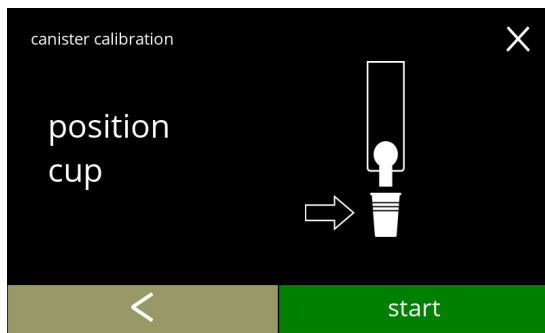

5.1.7g

**Calibración real:**

- ponga una taza *seca y vacía* en la balanza para calibrar
- coloque la taza debajo de la salida del recipiente
- pulse **iniciar** para comenzar la dosificación
- pulse **←** para ir a la pantalla anterior

5.1.7h

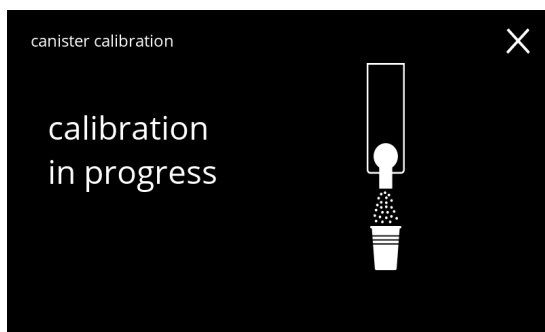
**Dosificación:**

- espere que aparezca la siguiente pantalla
  - ▶ *El motor del recipiente se pone en marcha y se para varias veces.*

5.1.7i

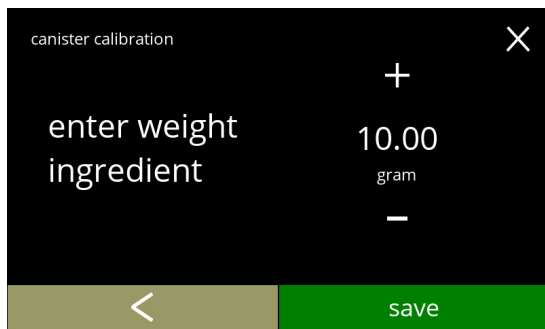
**Pesaje de los ingredientes:**

- ponga la taza con ingrediente en la balanza
- pulse **+** o **-** para introducir el peso en la pantalla
- pulse **guardar** para confirmar e ir a la siguiente pantalla
- pulse **←** para regresar a la pantalla [5.1.7f](#)

5.1.7j

**Calibración finalizada:**

- vuelva a poner el sistema de mezclado en su posición
- pulse **✓** para confirmar

Pantallas de información:  
• la pantalla [5.1.7](#) aparece tras unos segundos

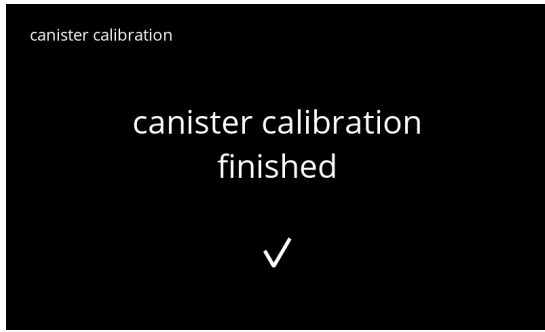

5.1.7k

### 5.1.8 Calibración de la bomba

En este menú es posible calibrar la bomba.

Con la calibración se determina el volumen del agua para un caudal y un tiempo definidos. Al finalizar, debe rellenarse el volumen medido.

#### Elementos necesarios:

- vaso medidor (mínimo 200 ml)

Procedimiento de calibración de la bomba:

- pulse "calibración de la bomba" para confirmar
- pulse **◀** o **▶** para desplazarse por el menú de mantenimiento

5.1.8

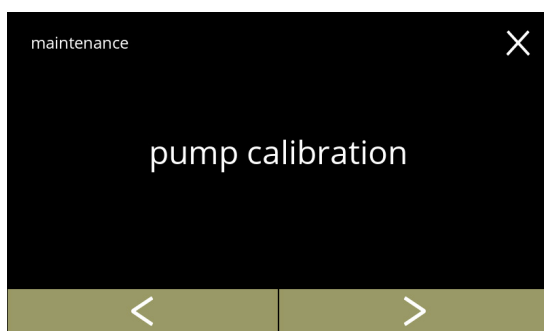

Asegúrese de disponer de todos los elementos necesarios.

- pulse **▶** para confirmar e ir a la siguiente pantalla

5.1.8a

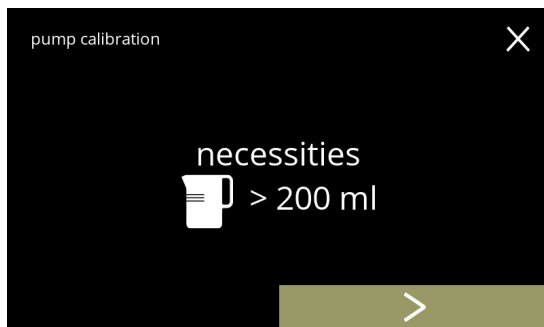

Pantalla de información:

- ponga un vaso medidor *vacío* debajo de la salida de agua
- pulse **iniciar** para comenzar la dosificación
  - ▶ *Tenga en cuenta que la máquina dispensa agua caliente.*
- pulse **◀** para ir a la pantalla anterior

5.1.8b

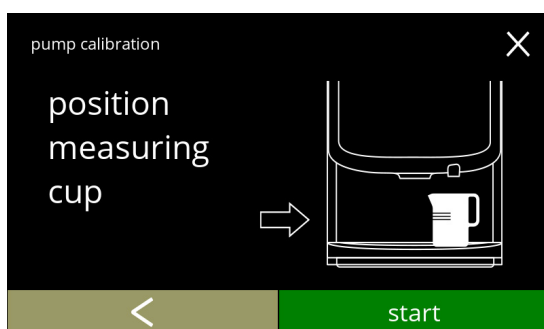

Pantalla de advertencia:

- ▶ *La pantalla de advertencia se muestra durante unos segundos.*
- espere que aparezca la siguiente pantalla

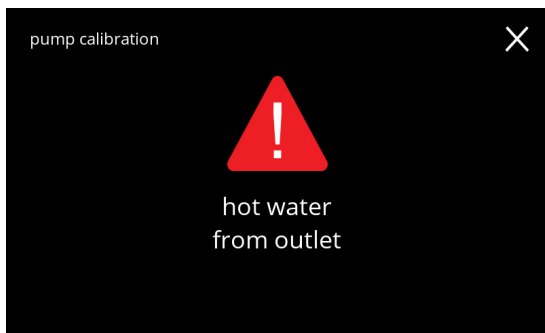

5.1.8c

Dosificación de agua caliente en curso:

- espere que aparezca la siguiente pantalla
- ▶ *Sale agua caliente por la salida de agua.*

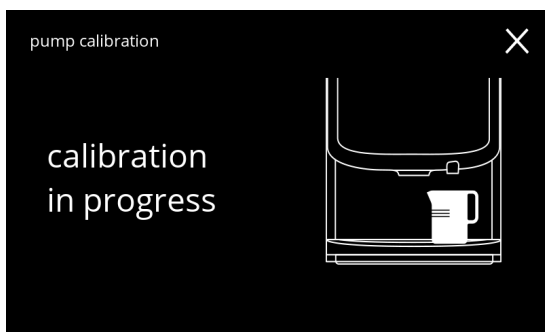

5.1.8d

Determinación del volumen:

- lea la cantidad de agua dosificada
- pulse **+** o **-** para introducir el volumen en la pantalla
- pulse **guardar** para confirmar e ir a la siguiente pantalla
- pulse **<** para regresar a la pantalla [5.1.8b](#)

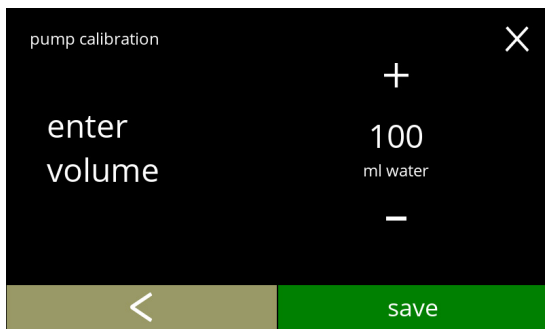

5.1.8e

Pantallas de información:

- la pantalla [5.1.8](#) aparece tras unos segundos

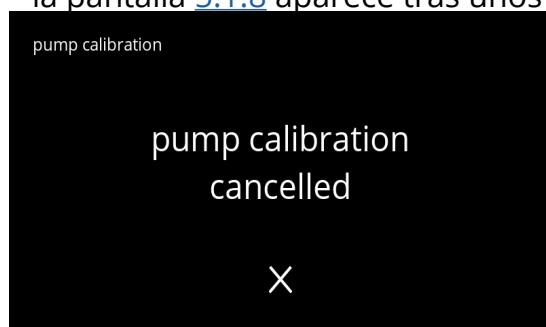
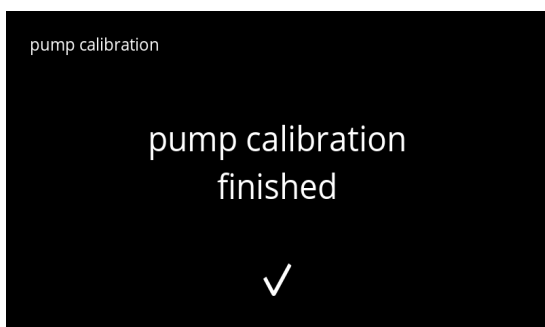

5.1.8f

### 5.1.9 Prueba de entrada

Para un análisis de fallos correcto, deberá efectuarse antes un diagnóstico. Es posible realizar una prueba de entrada para los siguientes componentes:

- pantalla táctil
- flotador
- NTC1 (posición baja) y NTC2 (posición alta)
- interruptor de puerta / llave de seguridad
- bomba de baja presión

► *A pesar de que se tomen suficientes medidas de seguridad, trabajar con los sistemas puede entrañar riesgos. Nuestro punto de partida es que las personas que activen este menú han de disponer de una cualificación suficiente y, por tanto, deben ser capaces de evaluar correctamente esos riesgos relativos a la seguridad.*

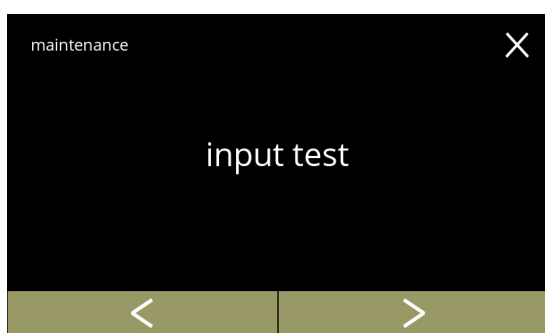

Prueba de entrada

- pulse "prueba de entrada" para confirmar
- pulse ◀ o ▶ para desplazarse por el menú de mantenimiento

5.1.9

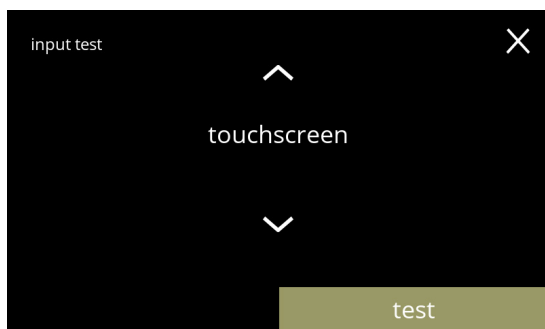

Selección de una prueba de entrada:

- pulse probar para ir a la siguiente pantalla
- pulse ▲ o ▼ para seleccionar otro componente

5.1.9a

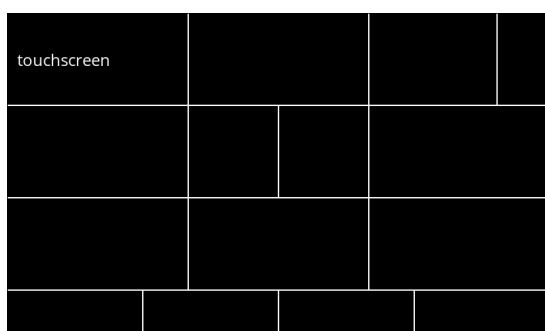



Pantalla táctil:

- toque las zonas, se vuelven verdes si el botón funciona (toque de nuevo y se vuelve a poner negro)



► *Si no se prueban todos los bloques en 20 segundos, la máquina vuelve a la pantalla anterior. La vez siguiente, los bloques probados anteriormente siguen en verde. Esta pantalla no iniciará una pantalla negra completa hasta que todos los bloques estén de color verde (probado OK).*

5.1.9b

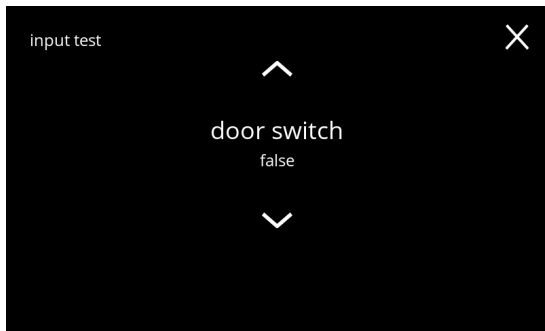
- Interruptor de puerta/llave de seguridad:
- retire la llave de servicio y vuelva a colocarla dando lugar a falso/verdadero
  - pulse  o  para seleccionar otro componente



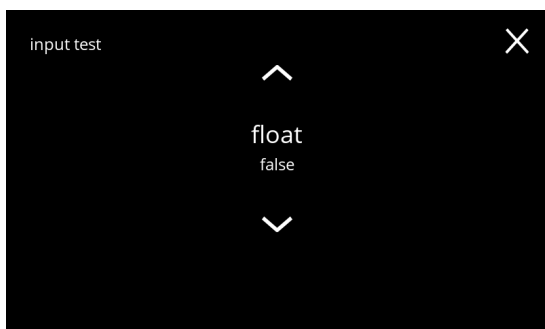

5.1.9c

- Flotador:
- muestra el estado actual en pantalla (verdadero=húmedo o falso=seco)
  - pulse  o  para seleccionar otro componente



5.1.9d

- Bomba de baja presión:
- muestra el estado actual del sensor en pantalla (verdadero o falso)
  - pulse **probar** para ir a la siguiente pantalla
  - pulse  o  para seleccionar otro componente

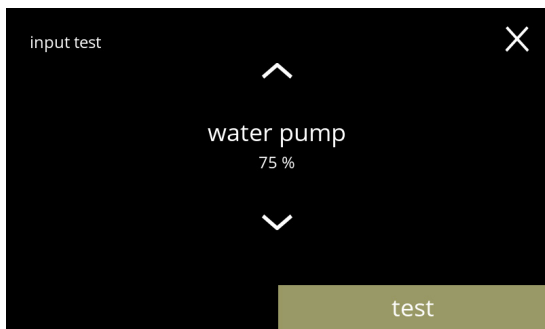

5.1.9e

- Prueba de la bomba de baja presión:
- la bomba de baja presión se enciende durante 10 segundos y, posteriormente, se detiene.
    - ▶ *El motor de la bomba funciona lentamente, por lo que no saldrá agua por la salida.*
  - pulse **cancelar** para volver a la pantalla anterior

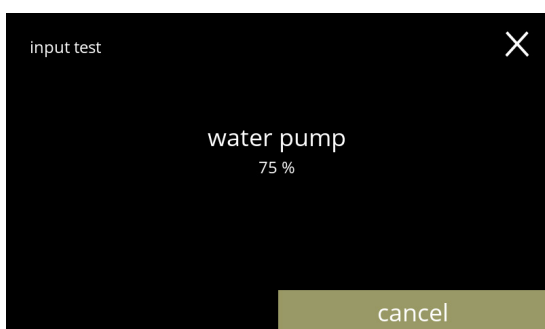

5.1.9f

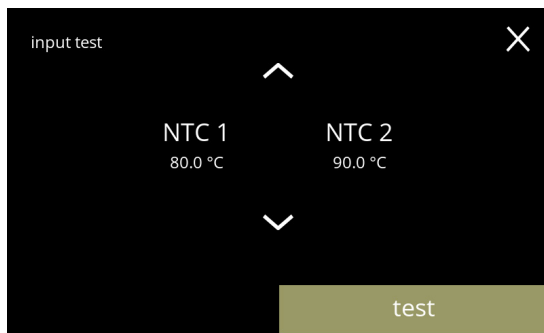

5.1.9g

**Sensores NTC:**

- muestra la temperatura actual en pantalla
- pulse **probar** para ir a la siguiente pantalla
- pulse **↕** o **↴** para seleccionar otro componente

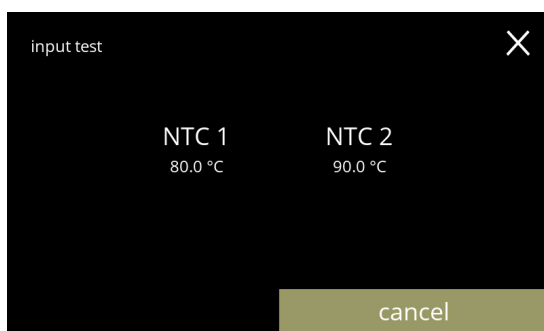

5.1.9h

**Prueba de los sensores NTC:**

- ▶ *El elemento calefactor está encendido durante 10 segundos, por lo que la temperatura en la pantalla debería aumentar.*
- pulse **cancelar** para volver a la pantalla anterior

5.1.9i

### 5.1.10 Prueba de salida

Para un análisis de fallos correcto, deberá efectuarse antes un diagnóstico.

La prueba de salida ofrece una perspectiva general de todas las piezas capaces de emitir señales (componentes eléctricos).

Componentes que pueden probarse:

- zumbador
- motor del mezclador
- elemento calefactor
- motor del ventilador
- motor del recipiente
- bomba de baja presión
- válvula de entrada magnética
- motor del selector de agua

► *A pesar de que se tomen suficientes medidas de seguridad, trabajar con los sistemas puede entrañar riesgos. Nuestro punto de partida es que las personas que activen este menú han de disponer de una cualificación suficiente y, por tanto, deben ser capaces de evaluar correctamente esos riesgos relativos a la seguridad.*

5.1.10

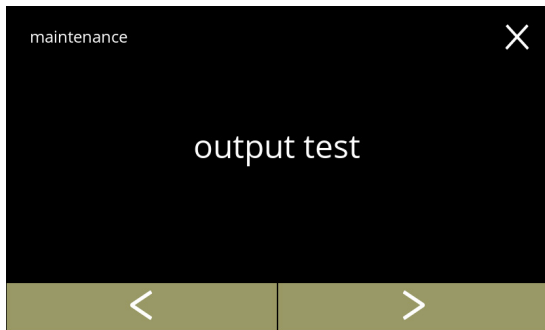

Prueba de salida

- pulse "prueba de salida" para confirmar
- Hay dos opciones para realizar pruebas:
  - » impulso: la acción se ejecuta mientras se mantenga pulsado el botón.
  - » ciclo: la acción se ejecuta durante 10 segundos y se pulsa **cancelar** para interrumpir.
- pulse **<** o **>** para desplazarse por el menú de mantenimiento

5.1.10a

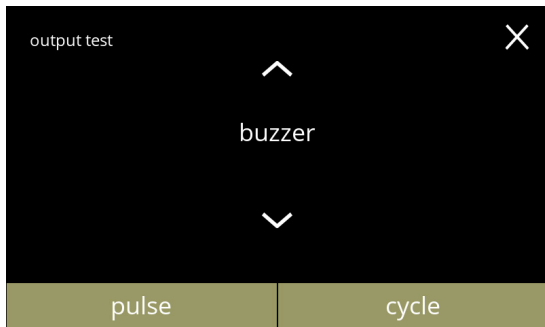

Prueba del zumbador:

- pulse **impulso**, resultado: *pitido* corto
- pulse **ciclo**, resultado: varios *pitidos* cortos
- pulse **<** o **>** para seleccionar otro componente

5.1.10b

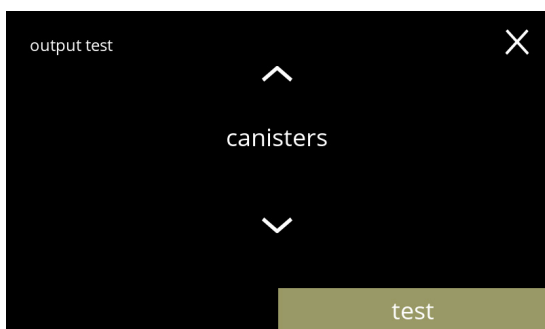

Prueba del motor del recipiente:

- pulse **probar** para seleccionar un recipiente en la siguiente pantalla
- *El número de recipientes puede variar según la configuración, consulte [§7.3 en p.128](#).*
- pulse **<** o **>** para seleccionar otro componente



Prueba del motor del recipiente:

- retire los recipientes
- pulse **impulso**, resultado: el motor del recipiente funciona brevemente al 20% de velocidad
- pulse **ciclo**, resultado: el motor del recipiente funciona al 20% de velocidad durante 10 segundos
- pulse **▲** o **▼** para seleccionar otro recipiente

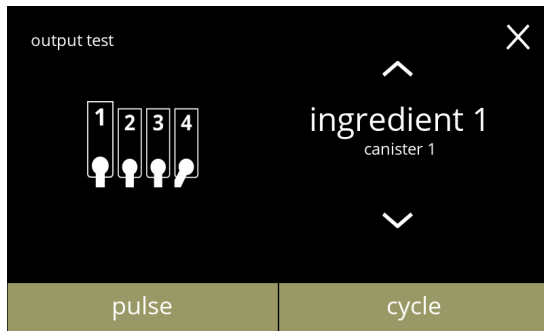

5.1.10c

Prueba del motor del mezclador:

- pulse **probar** para seleccionar un mezclador en la siguiente pantalla
- ▶ *El número de motores del mezclador puede variar según la configuración, consulte [§7.3 en p.128](#).*
- pulse **▲** o **▼** para seleccionar otro componente

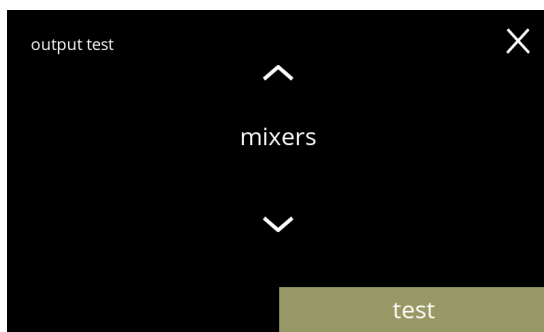

5.1.10d

Prueba del motor del mezclador:

- pulse **impulso**, resultado: el motor del mezclador funciona brevemente a máxima velocidad
- pulse **ciclo**, resultado: el motor del mezclador funciona a máxima velocidad durante 10 segundos
- pulse **▲** o **▼** para seleccionar otro mezclador

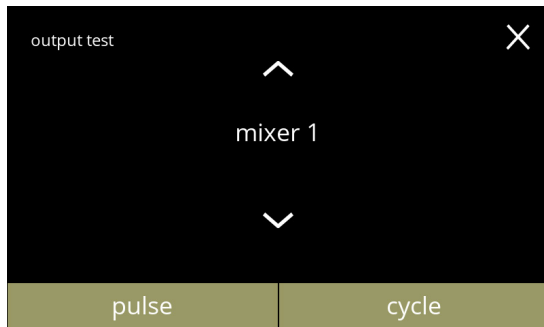

5.1.10e

Prueba de bomba de baja presión:

- pulse **impulso**, resultado: el motor de la bomba funciona brevemente
- pulse **ciclo**, resultado: el motor de la bomba funciona durante 10 segundos
- ▶ *El agua no llegará al vaso mezclador.*
- pulse **▲** o **▼** para seleccionar otro componente

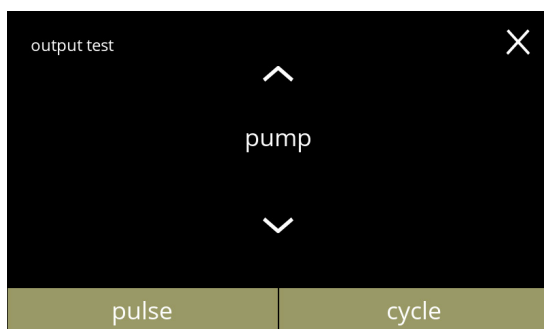

5.1.10f

5.1.10g

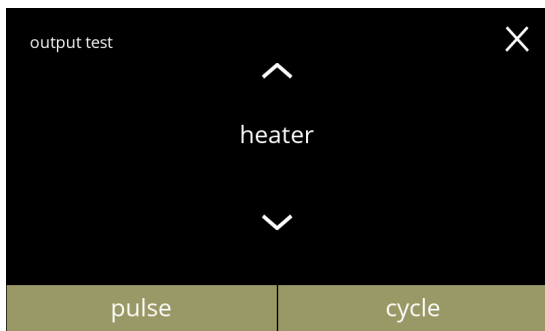

Prueba del elemento calefactor:

- pulse **impulso**, resultado: el elemento calefactor se enciende durante un momento
- pulse **ciclo**, resultado: el elemento calefactor se enciende durante 10 segundos
- pulse **↕** o **↩** para seleccionar otro componente

5.1.10h

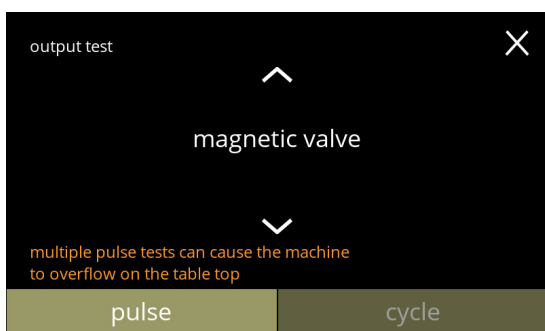

Prueba de válvula de entrada magnética:

- pulse **impulso**, resultado: la válvula se abre durante un momento
- ▶ **No realice la prueba de impulsos varias veces seguidas, ya que esto puede provocar un desbordamiento del depósito con flotador, por este motivo el botón de ciclo no es accesible.**
- pulse **↕** o **↩** para seleccionar otro componente

5.1.10i

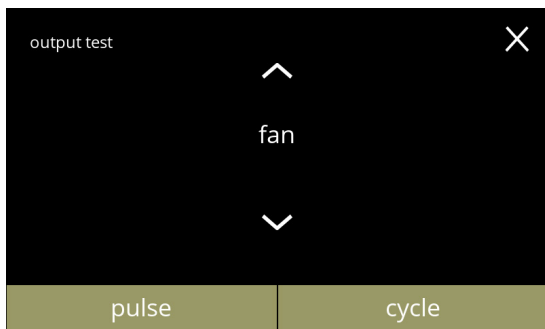

Prueba del motor del ventilador:

- pulse **impulso**, resultado: el motor del ventilador funciona brevemente a máxima velocidad
- pulse **ciclo**, resultado: el motor del ventilador funciona a máxima velocidad durante 10 segundos
- pulse **↕** o **↩** para seleccionar otro componente

5.1.10j

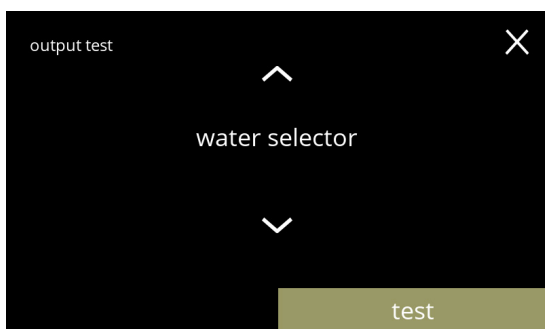

Prueba del selector de agua:

- pulse **probar** para seleccionar una posición del selector de agua en la siguiente pantalla
- ▶ **El número de posiciones depende, entre otras cosas, del número de sistemas de mezclado, consulte [§7.3 en p.128](#).**
- pulse **↕** o **↩** para seleccionar otro componente

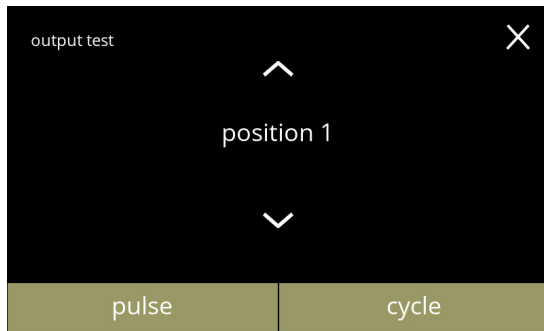

Prueba de posiciones del selector de agua:

- pulse **impulso**,  
resultado: el selector de agua pasa del agua caliente (posición 0) a la posición seleccionada y viceversa.
- pulse **ciclo**,  
resultado: el selector de agua pasa de la posición de agua caliente (posición 0) a la posición seleccionada, pulse **cancelar** para volver.
- pulse **▲** o **▼** para seleccionar una posición diferente

5.1.10k

### 5.1.11 Instrucciones de limpieza

Para mantener el buen funcionamiento, la Bolero debe limpiarse periódicamente.

diariamente	semanalmente
<ul style="list-style-type: none"> <li>• bandeja de goteo</li> <li>• sistema de mezclado</li> <li>• el exterior</li> </ul>	<ul style="list-style-type: none"> <li>• recipiente(s)</li> <li>• sistema de ventilación</li> <li>• el interior</li> </ul>

► Las instrucciones de limpieza también están disponibles en forma de animación escaneando el código QR de este menú.

► Consulte también [capítulo 4. Limpieza en p.10](#) si desea una descripción detallada.

Instrucciones de limpieza:

- pulse "instrucciones de limpieza" para confirmar
- pulse ◀ o ▶ para desplazarse por el menú de mantenimiento

5.1.11

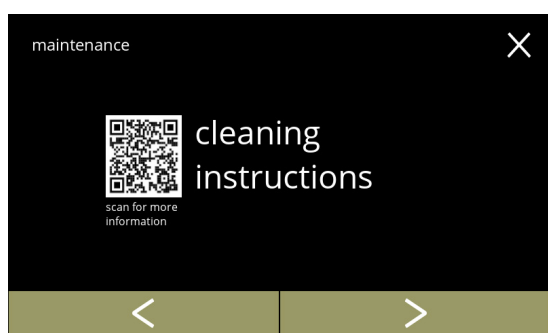

Instrucciones de limpieza diaria:

- pulse "limpiar diariamente" para ir a la siguiente pantalla
- Si desea instrucciones detalladas, consulte [§4.1 en p.10](#).
- pulse ◀ o ▶ para ir a la limpieza semanal (5.1.11e)

5.1.11a

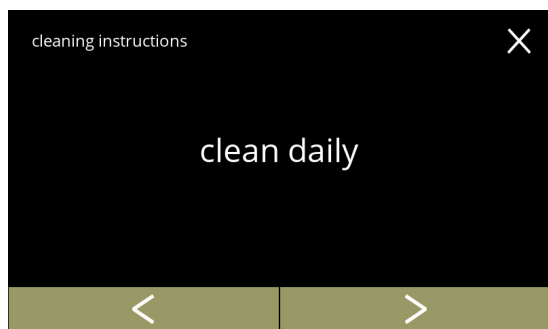

Limpieza de la bandeja de goteo:

- siga las instrucciones en pantalla
- pulse ◀ o ▶ para seleccionar otra instrucción de limpieza diaria

5.1.11b

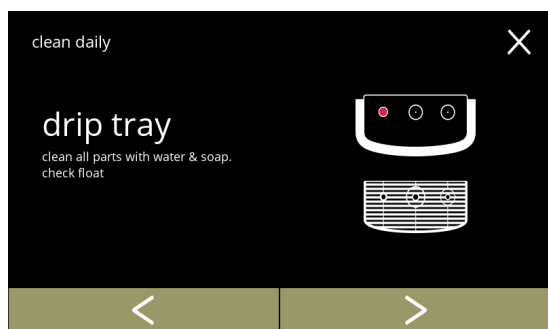

Limpieza de los vasos mezcladores:

- siga las instrucciones en pantalla
- pulse **◀** o **▶** para seleccionar otra instrucción de limpieza diaria

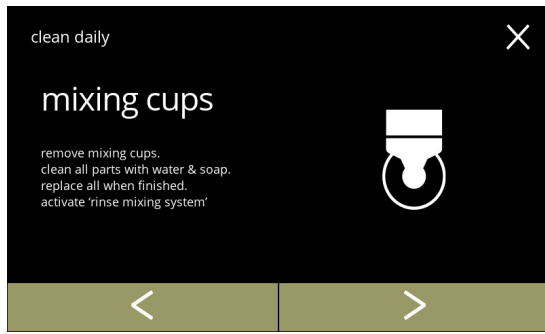

5.1.11c

Limpieza del exterior:

- siga las instrucciones en pantalla
- pulse **◀** o **▶** para seleccionar otra instrucción de limpieza semanal



5.1.11d

Instrucciones de limpieza semanal:

- pulse "limpiar semanalmente" para ir a la siguiente pantalla
- ▶ *Si desea instrucciones detalladas, consulte [§4.2 en p.12.](#)*
- pulse **◀** o **▶** para ir a la limpieza diaria ([5.1.11a](#))

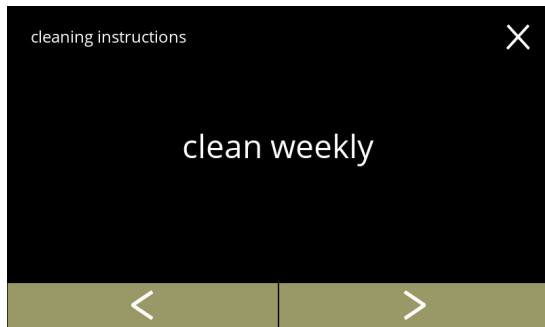

5.1.11e

Limpieza de los recipientes:

- siga las instrucciones en pantalla
- pulse **◀** o **▶** para seleccionar otra instrucción de limpieza semanal

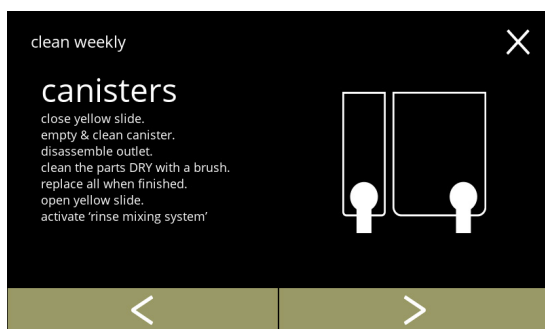

5.1.11f

5.1.11g

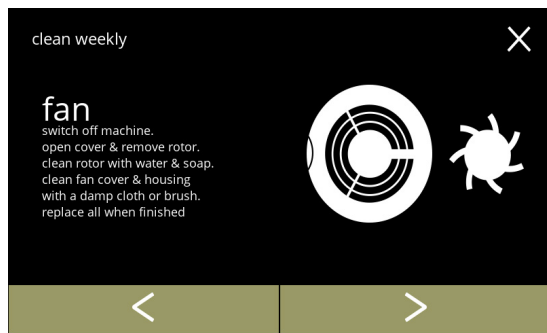

Limpeza del ventilador:

- siga las instrucciones en pantalla
- pulse ◀ o ▶ para seleccionar otra instrucción de limpieza semanal

5.1.11h

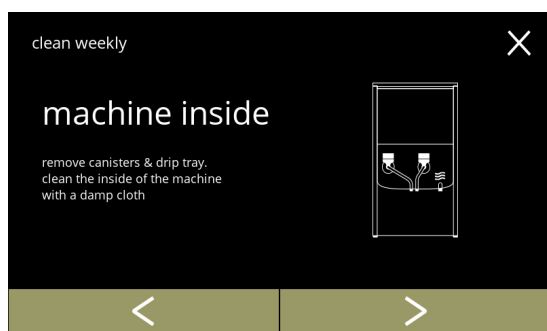

Limpeza del interior:

- siga las instrucciones en pantalla
- pulse ◀ o ▶ para seleccionar otra instrucción de limpieza semanal

## 5.1.12 Contadores

Los contadores indican la cantidad de bebidas que se ha preparado.

También se muestra un contador total de todas las bebidas emitidas.

Si se elimina una bebida, el número de esa bebida se sigue contando en el contador total de la máquina.

5.1.12

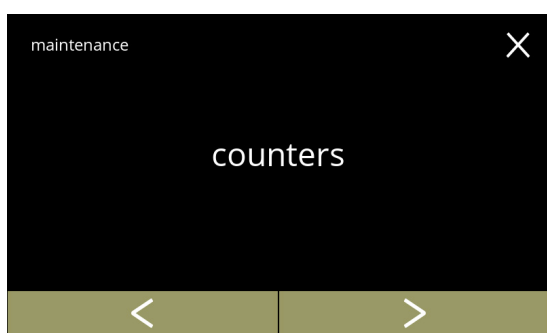

Lecturas de los contadores:

- pulse "counters" para seleccionar
- pulse o para desplazarse por el menú de mantenimiento

► El submenú de contadores consta de lo siguiente:

- » contadores diarios/totales [5.1.12a](#)
- » restablecer contadores diarios [5.1.12c](#)
- » restablecer todos los contadores [5.1.12g](#)
- » exportar contadores [5.1.12k](#)
- » contador de máquina [5.1.12o](#)

5.1.12a

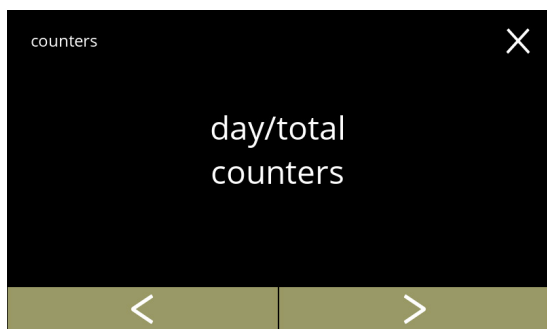

Contadores diarios:

- pulse "counters diarios/totales" para seleccionar
- pulse o para desplazarse por el submenú de contadores

5.1.12b



Pantallas de información: de los contadores diarios por bebida y del total de todas las bebidas:

- pulse o para desplazarse por todas las bebidas disponibles
- pulse para ir a la pantalla anterior

5.1.12c

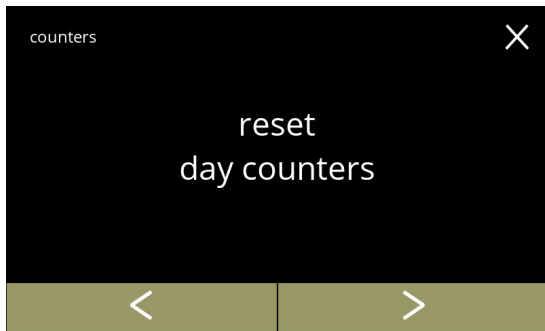

Restablecimiento de todos los contadores diarios:

- pulse "restablecer todos los contadores diarios" para seleccionar
- pulse **◀** o **▶** para desplazarse por el submenú de contadores

5.1.12d

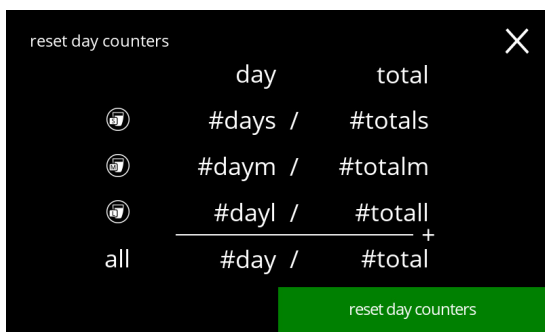

Inicio del restablecimiento:

- pulse **restablecer contadores diarios** para confirmar el restablecimiento de todos los contadores diarios

5.1.12e

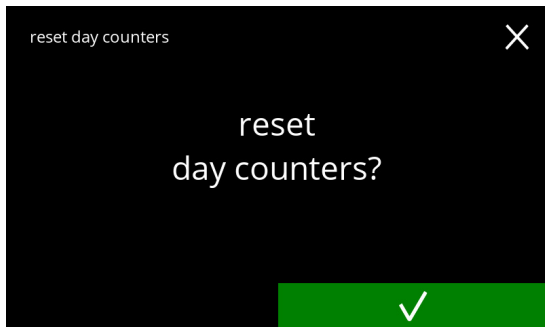

Pantalla de confirmación:

- pulse  para confirmar y continuar el restablecimiento de todos los contadores diarios
- pulse  para cancelar e ir a la pantalla anterior

5.1.12f

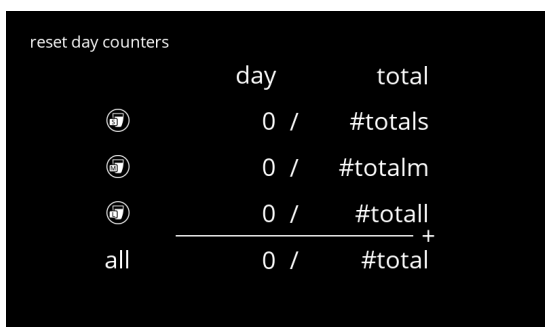

Pantalla de información:

- la pantalla [5.1.12c](#) aparece tras unos segundos



Contadores totales:

- pulse "contadores totales" para seleccionar
- pulse **◀** o **▶** para desplazarse por el submenú de contadores

5.1.12g

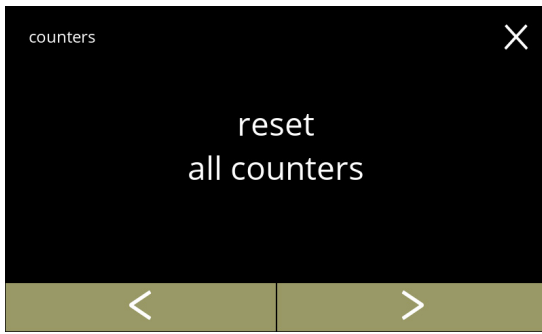

Inicio del restablecimiento:

- pulse **restablecer todos los contadores** para confirmar el restablecimiento de todos los contadores

5.1.12h

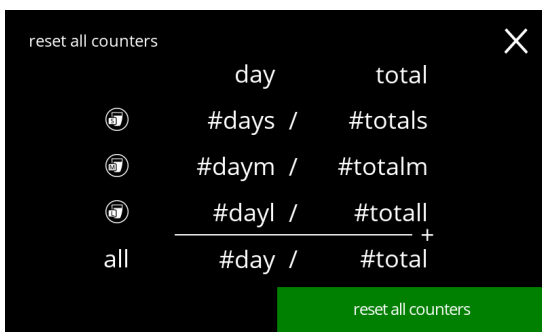

Pantalla de confirmación:

- pulse  para confirmar y continuar el restablecimiento de todos los contadores
- pulse  para cancelar e ir a la pantalla anterior

5.1.12i

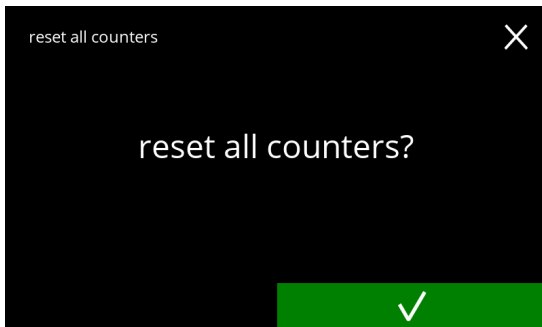

Pantalla de información:

- la pantalla [5.1.12g](#) aparece tras unos segundos

5.1.12j

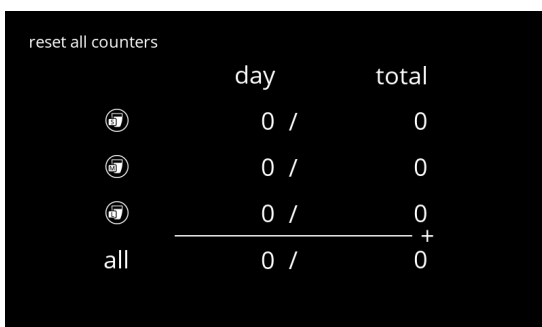

5.1.12k

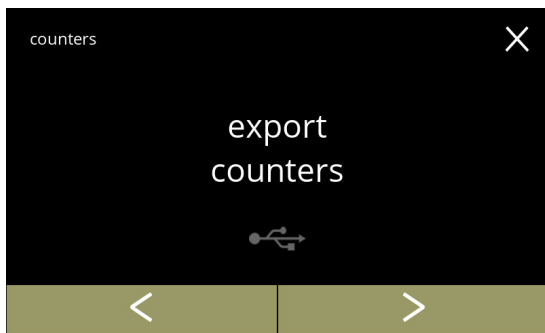

Exportación de contadores:

- coloque una llave USB

► *Si no hay una llave USB en la máquina, esta opción está atenuada.*

- pulse "exportar contadores" para confirmar
- pulse **◀** o **▶** para desplazarse por el submenú de contadores

5.1.12l

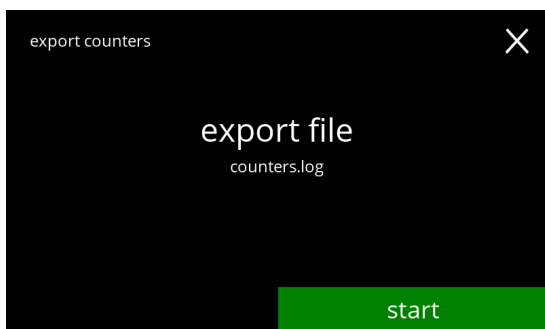

Inicio de la exportación de contadores:

- pulse **iniciar** para comenzar la exportación

5.1.12m



Pantalla de progreso:

- espere hasta que finalice el proceso
- pulse **cancelar** para interrumpir

5.1.12n



Pantallas de información:

- la pantalla [5.1.12k](#) aparece tras unos segundos

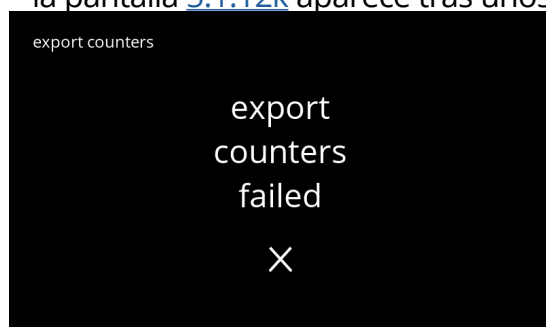

Contador total de la máquina:

- pulse "contador de máquina" para seleccionar
- pulse ◀ o ▶ para desplazarse por el submenú de contadores

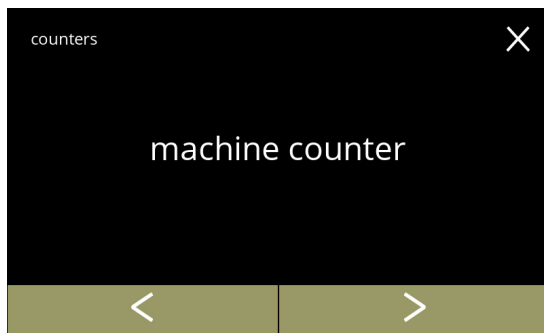

5.1.12o

Pantalla de información:

- la pantalla [5.1.12o](#) aparece tras unos segundos

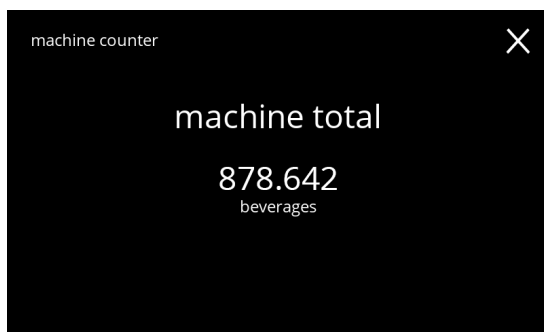

5.1.12p

## 5.2 Menú de bebidas

El menú de bebidas contiene todas las funciones para ajustar las bebidas a sus deseos. Seleccione una de las opciones disponibles:

- pulse **◀** o **▶** para seleccionar la siguiente opción del "menú de bebidas"
- pulse la "zona de texto" para seleccionar el siguiente nivel para ese menú
- pulse **✕** para regresar a [capítulo 5. Menú de programación en p.15](#)

► Las bebidas, las recetas y los ajustes utilizados son sólo ejemplos.

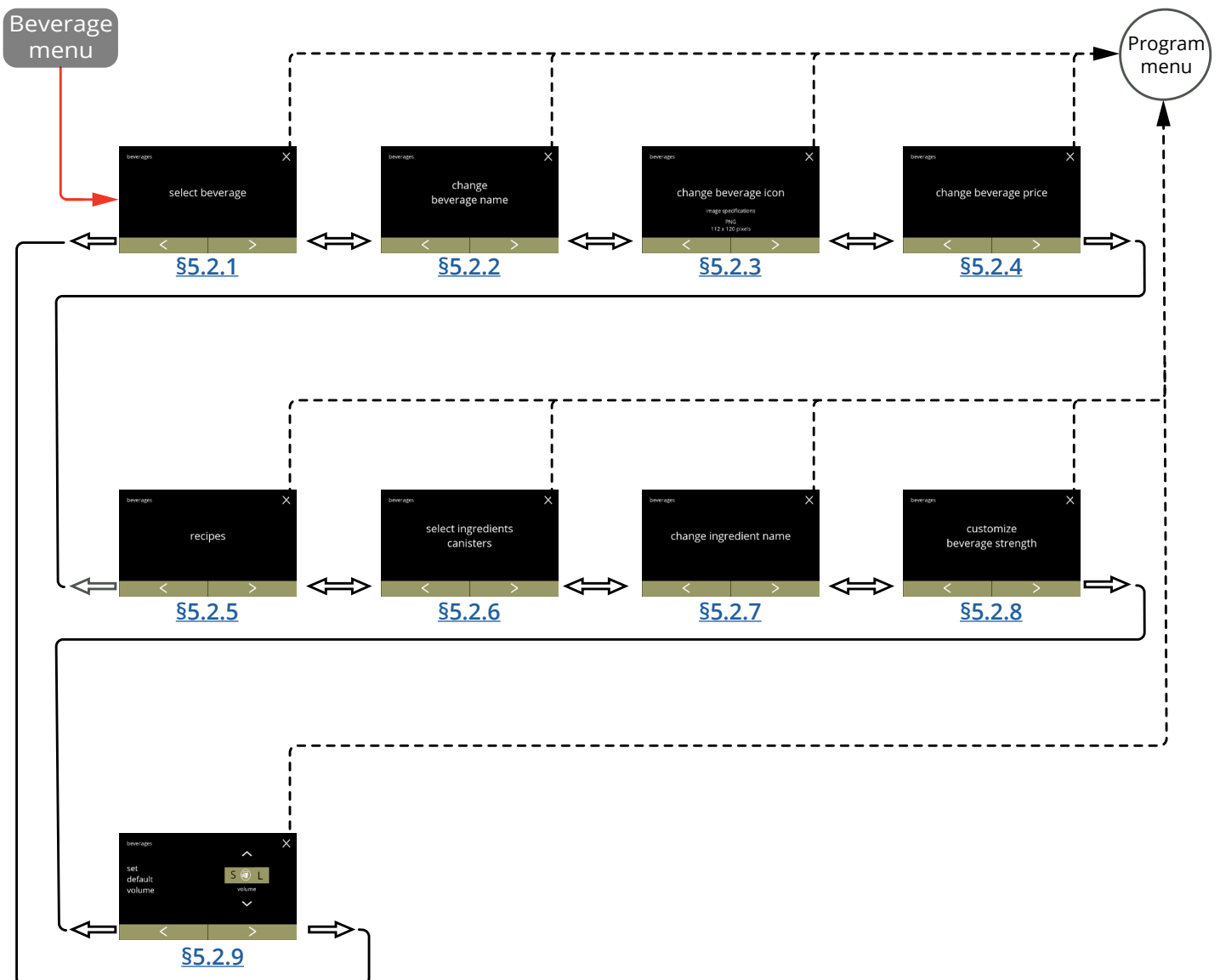

## 5.2.1 Adición de una bebida a la pantalla

En este menú es posible seleccionar las bebidas disponibles (recetas) y vincularlas a una posición de bebida.

Es posible sustituir una bebida, las bebidas no se pueden trasladar a otro lugar.

Los espacios abiertos donde se puede colocar otra bebida están marcados con 3 puntos.

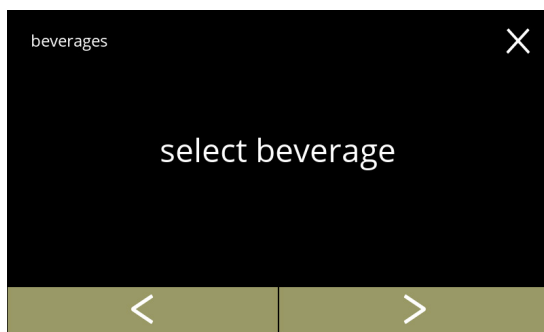

5.2.1

Incorporación de una bebida en la pantalla de selección de bebidas:

- pulse "seleccionar bebida" para confirmar
- pulse ◀ o ▶ para desplazarse por el menú de bebidas



5.2.1a

Bebidas disponibles en la pantalla de selección de bebidas:

- pulse sobre una bebida para sustituir o un lugar libre (marcado con 3 puntos) para añadir una bebida
- pulse **salir** para aceptar la configuración actual e ir a la pantalla anterior

► Si los botones ◀ ▶ están visibles, hay disponibles varias pantallas con bebidas.

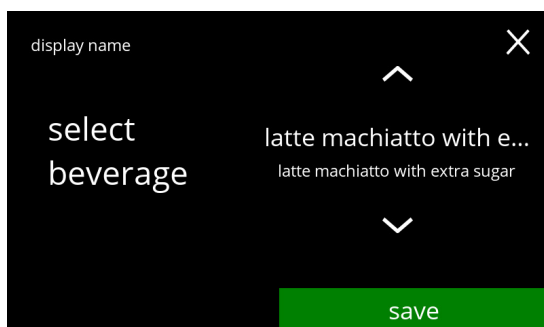

5.2.1b

Sustitución o eliminación de una bebida en la pantalla

► Eliminar está activo mientras los nombres de las bebidas sean los mismos.

- pulse **eliminar** para eliminar la bebida (tres puntos ahora sustituyen la bebida) o
- pulse ▲ o ▼ para seleccionar otra bebida
- pulse **guardar** para sustituir la bebida

Pantallas de información:  
• la pantalla [5.2.1](#) aparece tras unos segundos



latte machiatto with extra sugar  
saved  
✓



latte machiatto with extra sugar  
deleted  
✓

5.2.1c

## 5.2.2 Cambio del nombre de bebida

En este menú es posible cambiar el nombre de la bebida por un nombre propio definido.

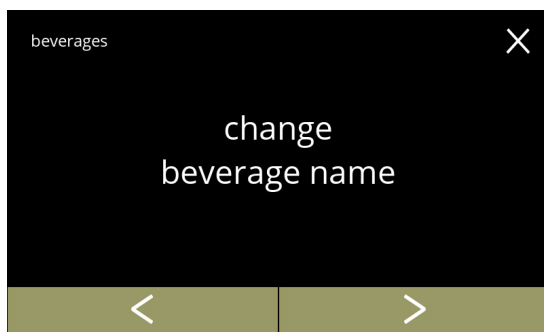

5.2.2

Cambio del nombre de bebida:

- pulse "cambiar nombre de bebida" para confirmar
- pulse **<** o **>** para desplazarse por el menú de bebidas



5.2.2a

Bebidas disponibles en la pantalla de selección de bebidas:

- pulse una bebida para cambiar el nombre
- pulse **salir** para aceptar la configuración actual e ir a la pantalla anterior
- Si los botones **<** **>** están visibles, hay disponibles varias pantallas con bebidas.



5.2.2b

Introduzca el nombre personalizado de la bebida:

- pulse **<** o **>** para desplazarse por el alfabeto
- pulse el carácter entre las **<** **>** para formar el nuevo nombre de la bebida
  - » pulse **ABC** para las letras mayúsculas
  - » pulse **à..ç..ê** para caracteres especiales
  - » pulse **123#\*** para los números
  - » pulse  para un espacio
  - » pulse **X** para eliminar la entrada anterior
- pulse **✓** para confirmar el nuevo nombre de la bebida

Pantallas de información:  
• la pantalla [5.2.2](#) aparece tras unos segundos



5.2.2c



### 5.2.3 Cambio del icono de bebida

En este menú es posible cambiar el icono de la bebida por un icono de bebida personalizado asociado a la bebida seleccionada.

- ▶ *Los iconos de bebidas estándar siempre están disponibles.*
- ▶ *Se recomienda utilizar un fondo transparente.*

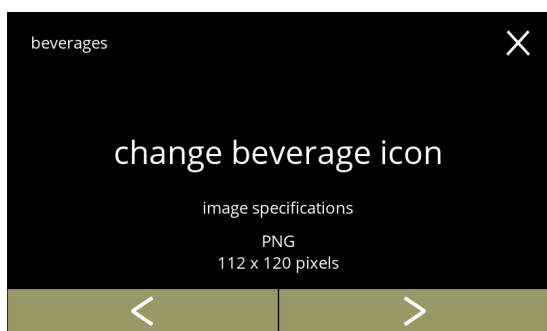

5.2.3

Cambio del icono de bebida:

- pulse "cambiar icono de bebida" para confirmar
- pulse **◀** o **▶** para desplazarse por el "menú de bebidas"
- ▶ *Sólo los archivos que cumplen con las especificaciones pueden ser cargados con éxito.*



5.2.3a

Bebidas disponibles en la pantalla de selección de bebidas:

- pulse una bebida para cambiar icono de bebida
- pulse **salir** para aceptar la configuración actual e ir a la pantalla anterior
- ▶ *Si los botones **◀** **▶** están visibles, hay disponibles varias pantallas con bebidas.*

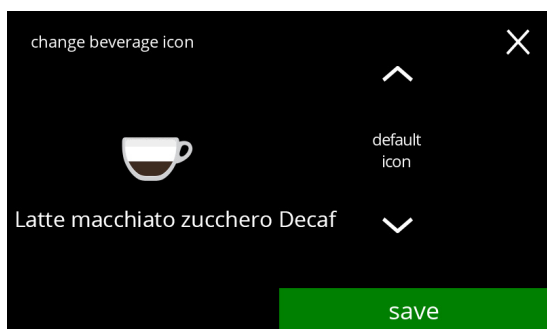

5.2.3b

Icono de bebida (volver a los valores predeterminados / cambiar):

- coloque una llave USB para seleccionar un nuevo icono de bebida
- ▶ *Seleccione iconos de bebidas personalizados o descargue el conjunto de iconos de bebidas de Bolero de nuestro sitio web en una memoria USB.*
- pulse **↕** o **↕** para desplazarse por los iconos
- pulse **guardar** para confirmar

Pantallas de información:

- la pantalla [5.2.3](#) aparece tras unos segundos

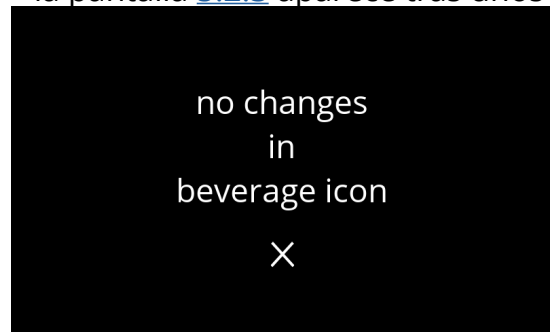
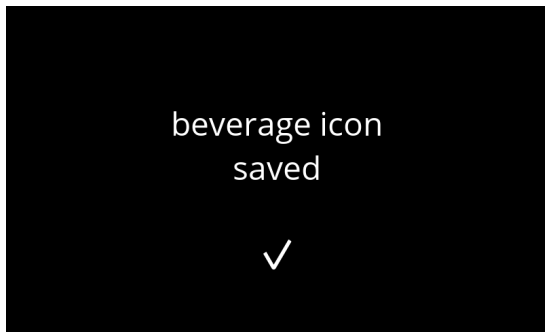

5.2.3c

## 5.2.4 Cambio del precio de bebida

En este menú es posible ajustar o modificar el precio por bebida.

Los precios pueden ser una ficha o una moneda.

El precio puede ajustarse por tipo de taza (taza, tazón, decantador).

- ▶ Las monedas a utilizar se especifican en [§5.3.11 en p.103](#).
- ▶ El símbolo de la moneda y el separador decimal son determinados por el sistema de pago externo.

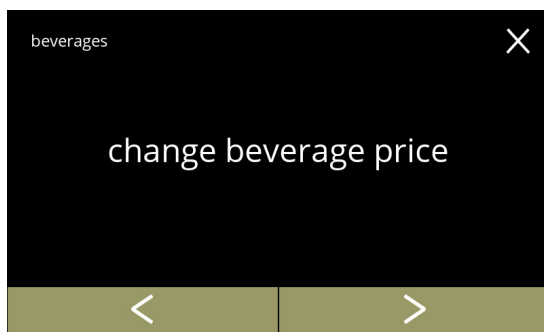

5.2.4

Cambio del precio de bebida:

- pulse "cambiar precio de bebida" para confirmar
- pulse **<** o **>** para desplazarse por el "menú de bebidas"



5.2.4a

Selección de una bebida:

- pulse sobre una bebida para cambiar
- pulse **<** o **>** para ir a la siguiente pantalla con bebidas (si está disponible)
- pulse **salir** para aceptar los precios de bebidas actuales e ir a la pantalla anterior

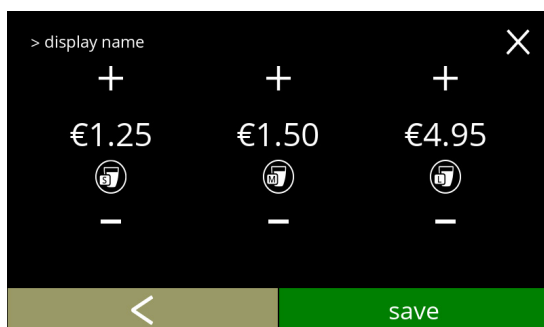

5.2.4b

Selección de un precio de volumen de bebida:

- pulse **+** o **-** para cambiar el precio del volumen de bebida
- pulse **guardar** para ir a la pantalla anterior

Pantallas de información:

- la pantalla [5.2.4a](#) aparece tras unos segundos



5.2.4c

Ejemplo pantalla precios



5.2.4d

Ejemplo pantalla fichas



5.2.4e

## 5.2.5 Recetas

En este menú es posible cambiar las recetas de la bebida.

editor de receta básico	editor de receta experto
<ul style="list-style-type: none"> <li>• volumen</li> <li>• intensidad</li> <li>• velocidad del mezclador</li> </ul>	<ul style="list-style-type: none"> <li>• volumen</li> <li>• intensidad</li> <li>• proporción afectada por intensidad</li> <li>• proporción de agua/ingredientes</li> <li>• ajuste del caudal de agua</li> <li>• velocidad del mezclador</li> <li>• porcentaje de solapamiento</li> </ul>

- ▶ *Utilice sólo ingredientes adecuados para las máquinas expendedoras y utilice la dosis recomendada indicada en el envase.*
- ▶ *Se puede modificar una receta estándar mediante el editor de recetas (no se pueden añadir nuevas recetas).*
- ▶ *Una receta modificada se puede restablecer a los valores predeterminados mediante una prueba de recetas, véase [5.2.5av en p.78](#).*
- ▶ *Con el "generador de recetas", se puede crear una receta desde cero utilizando la opción "crear nueva receta". También se puede copiar una receta estándar y luego modificarla con un nombre diferente utilizando la opción "editor de receta experto", dejando la receta estándar intacta. Tome nota de los cambios, ya que las recetas recién creadas no pueden restaurarse por separado.*
- ▶ *Con la función eliminar receta, sólo se pueden eliminar de la máquina las recetas creadas con el generador de recetas.*
- ▶ *La máquina no puede proporcionar información (error) cuando el motor del mezclador no está en marcha o cuando el motor del recipiente está ajustado a una velocidad muy baja.*

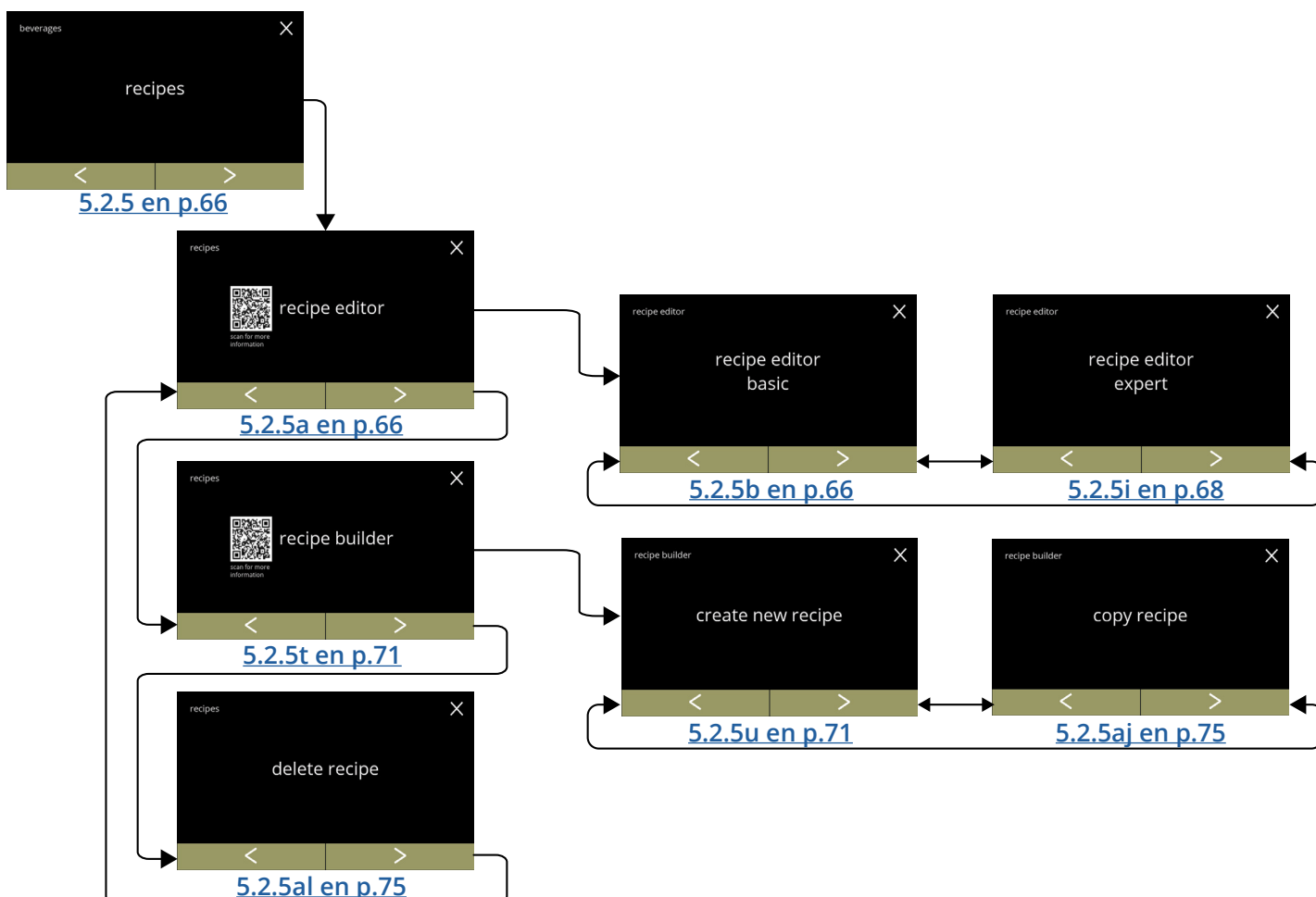

Cambio de la receta de una bebida:

- pulse "receta" para confirmar
- pulse ◀ o ▶ para desplazarse por el menú de bebidas

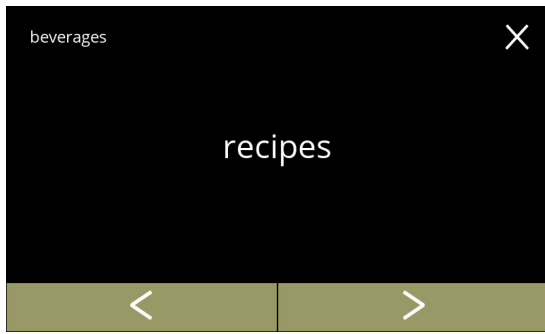

5.2.5

Carrusel de recetas:

- pulse "editor de receta" para confirmar
- pulse ◀ o ▶ para desplazarse por el "menú de recetas":
  - » generador de recetas [5.2.5t en p.71](#)
  - » eliminar receta [5.2.5al en p.75](#)

► El código QR de la pantalla hace referencia a este manual.



5.2.5a

Carrusel del editor de receta:

- pulse "editor de receta básico" para confirmar
- pulse ◀ o ▶ para ir al "editor de receta experto" ([5.2.5i](#))



5.2.5b

Selección de receta:

- pulse ▲ o ▼ para seleccionar una bebida
- pulse ▶ para confirmar

► Los nombres de bebidas y ajustes que se utilizan son solo un ejemplo.

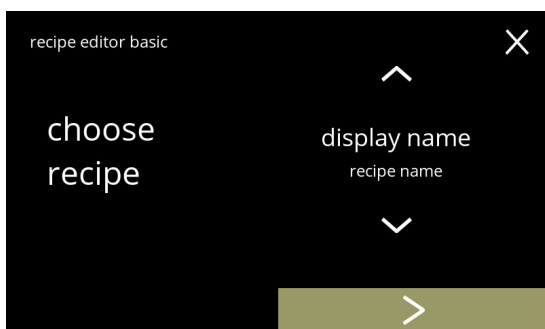

5.2.5c

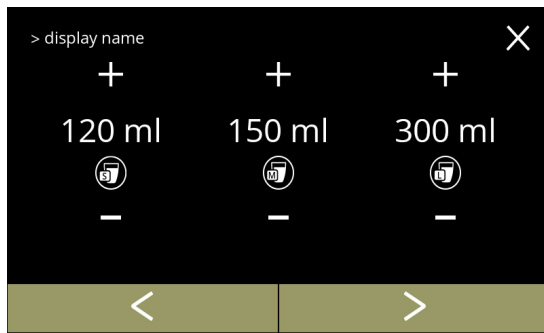

5.2.5d

Volumen:

- pulse **+** o **-** para cambiar el volumen para distintos tamaños de taza
- pulse **▶** para confirmar y vaya para ir a la siguiente pantalla
- ▶ *Todos los volúmenes pueden ajustarse de 0-30ml a 1000ml (depende de la receta)*

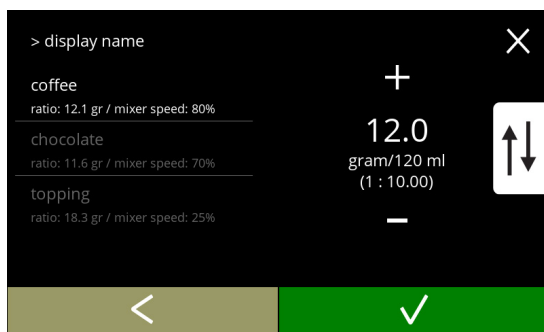

5.2.5e

Intensidad:

- ▶ *Utilice **↕** para cambiar entre proporción y gramo/120ml*
- pulse **+** o **-** para cambiar la proporción de ingrediente/agua
- pulse **✓** para confirmar
- ▶ *El número de ingredientes puede variar según la bebida.*

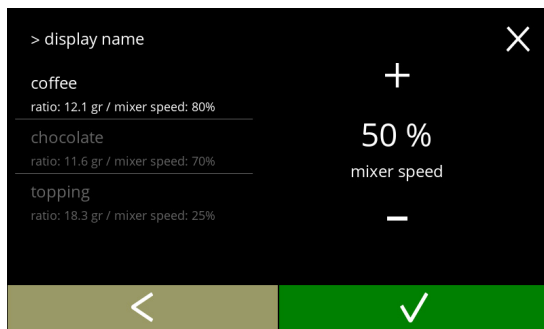

5.2.5f

Velocidad del mezclador:

- pulse **+** o **-** para cambiar la velocidad del mezclador
- pulse **✓** para confirmar
  - » ir a la pantalla anterior para el siguiente ingrediente
  - » ir a la pantalla siguiente cuando se hayan definido todos los ingredientes

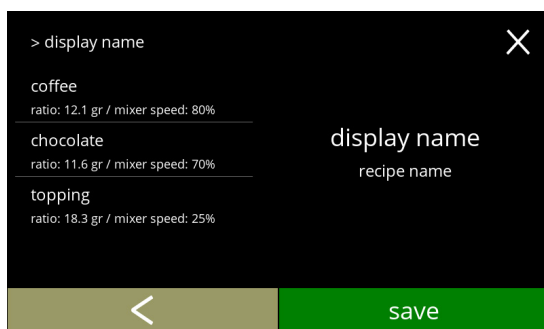

5.2.5g

Pantalla de confirmación:

- ▶ *A la izquierda, el resumen de los nuevos ajustes de los ingredientes.*
- pulse **✓** para confirmar y cambiar el siguiente ingrediente (si está disponible) e ir a la pantalla [5.2.5e](#)
- pulse **guardar** para confirmar el ajuste del último ingrediente de la receta e ir a la siguiente pantalla



Pantalla de información:

- la pantalla [5.2.5aq](#) aparece tras unos segundos



5.2.5h

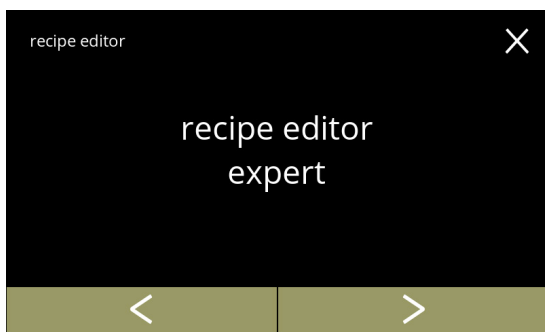

Carrusel del editor de receta:

- pulse "editor de receta experto" para confirmar
- pulse  o  para ir al "editor de receta básico" ([5.2.5b](#))



5.2.5i

Selección de receta:

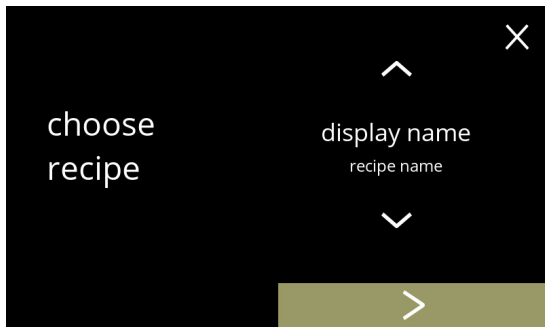

- pulse  o  para seleccionar una bebida
- pulse  para confirmar

► *Los nombres de bebidas y ajustes que se utilizan son solo un ejemplo.*



5.2.5j

Volumen:

- pulse  o  para cambiar el volumen para distintos tamaños de taza
- pulse  para confirmar y vaya para ir a la siguiente pantalla

► *Todos los volúmenes pueden ajustarse de 0-30ml a 1000ml (depende de la receta)*

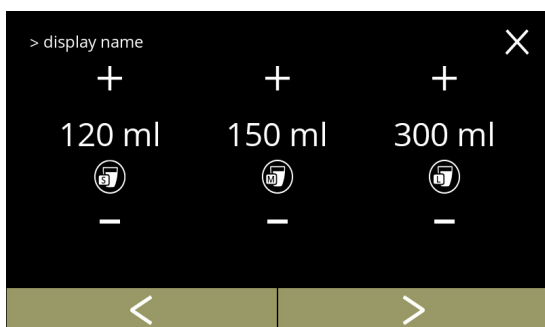

5.2.5k



5.2.5l

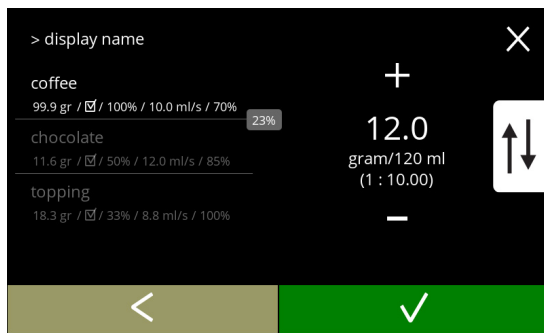

Intensidad:

- ▶ Utilice **↑↓** para cambiar entre proporción y gramo/120ml
- pulse **+** o **-** para cambiar la proporción de ingrediente/agua
- pulse **✓** para confirmar
- ▶ El número de ingredientes puede variar según la bebida.

5.2.5m

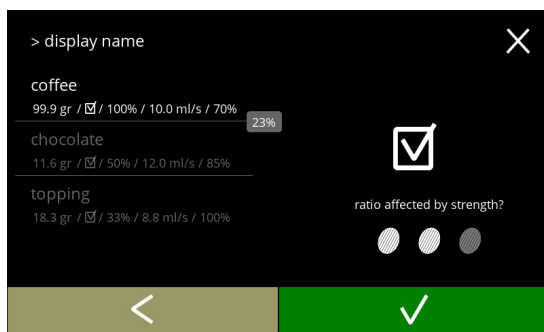

Ingredientes afectados por los botones de intensidad:

- pulse sobre la casilla de verificación
- ▶ Esto determina si un ingrediente se modifica o no cuando se cambia el ajuste de intensidad en la pantalla de selección de bebidas, consulte [3.1a en p.7](#)
- pulse **✓** para confirmar
- ▶ Para los ingredientes que ya tienen una alta dosificación, es mejor no utilizar esta opción; grandes cantidades de polvo pueden causar un bloqueo en la unidad de mezclado.

5.2.5n

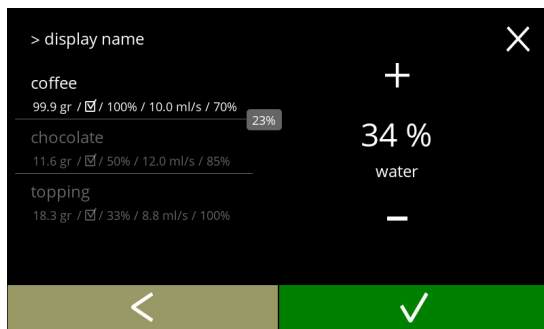

Proporción entre ingredientes:

- pulse **+** o **-** para cambiar el porcentaje para el ingrediente seleccionado
- ▶ Todos los ingredientes deben dividirse entre un total del 100%.
- pulse **✓** para confirmar

5.2.5o

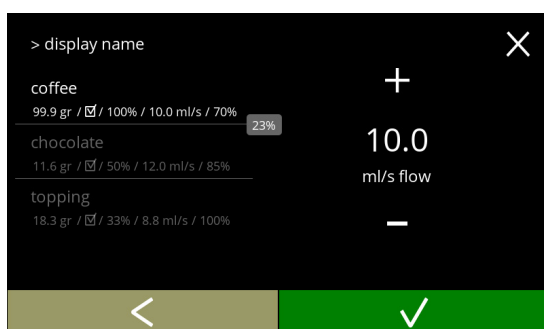

Flujo de agua:

- pulse **+** o **-** para cambiar el flujo agua para el ingrediente seleccionado
- pulse **✓** para confirmar

Velocidad del mezclador:

- pulse **+** o **-** para cambiar la velocidad del mezclador para el ingrediente seleccionado
- pulse **✓** para confirmar
  - » ir a la pantalla anterior para el siguiente ingrediente
  - » ir a la pantalla siguiente cuando se hayan definido todos los ingredientes

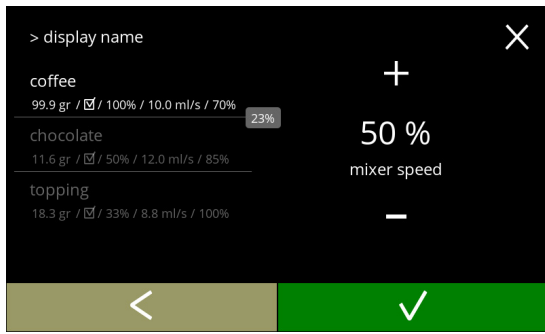

5.2.5p

Solapamiento:

► *Es una función que permite dispensar una determinada cantidad de ingredientes al mismo tiempo. Sólo es posible cuando los ingredientes se mezclan en la misma unidad de mezclado.*

- pulse **+** o **-** para cambiar el solapamiento el ingrediente seleccionado
- pulse **✓** para confirmar
  - *Si el solapamiento está (ajustado a) 0, la casilla con el porcentaje de solapamiento no se muestra.*

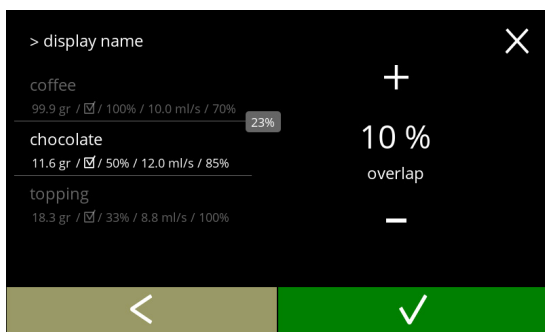

5.2.5q

Pantalla de confirmación:

► *A la izquierda, el resumen de los nuevos ajustes de los ingredientes.*

- pulse **✓** para confirmar y cambiar el siguiente ingrediente (si está disponible) e ir a la pantalla [5.2.5l](#)
- pulse **guardar** para confirmar el ajuste del último ingrediente de la receta e ir a la siguiente pantalla

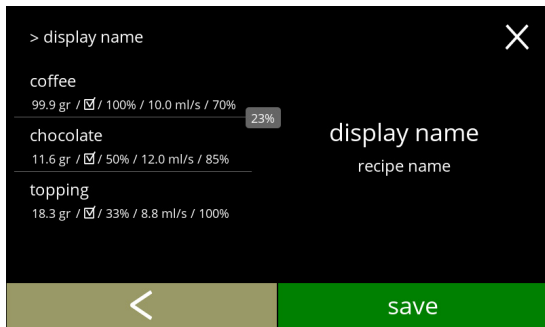

5.2.5r

Pantallas de información:

- la pantalla [5.2.5aq](#) aparece tras unos segundos



5.2.5s

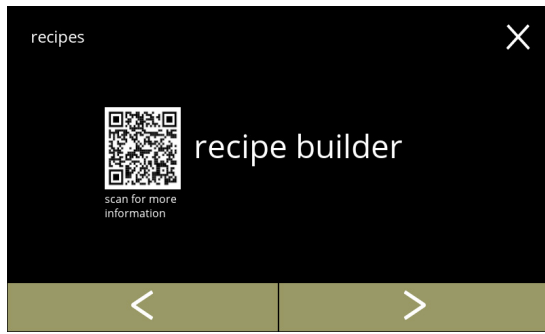

5.2.5t

Carrusel de recetas:

- pulse "generador de recetas" para confirmar
- pulse ◀ o ▶ para desplazarse por el "menú de recetas":
  - » eliminar receta [5.2.5al en p.75](#)
  - » editor de receta [5.2.5a en p.66](#)
- ▶ El código QR de la pantalla hace referencia a este manual.

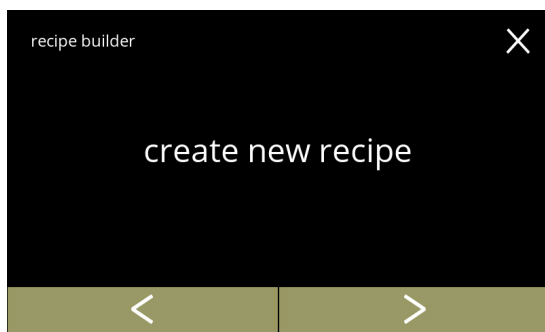

5.2.5u

Carrusel de generador de recetas:

- pulse "crear nueva receta" para confirmar
- pulse ◀ o ▶ para ir a "copiar receta" ([5.2.5aj en p.75](#))

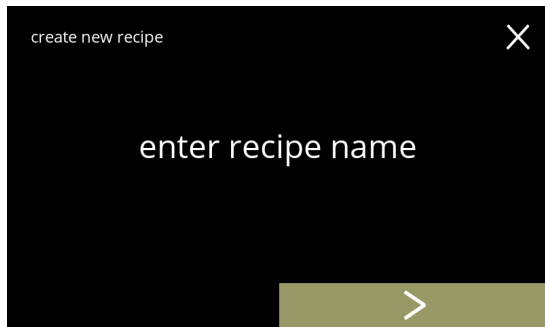

5.2.5v

Nombre de receta:

- ▶ El nombre de una receta debe ser único, el nombre de la bebida puede cambiarse posteriormente.
- pulse ▶ o "introducir nombre de receta" para confirmar



5.2.5w

Introduzca el nuevo nombre único de la receta:

- pulse ◀ o ▶ para desplazarse por el alfabeto
- pulse el carácter entre las ◀ ▶ para formar el nuevo nombre de la bebida
  - » pulse ABC para las letras mayúsculas
  - » pulse à..ç..ê para caracteres especiales
  - » pulse 123#\* para los números
  - » pulse [ ] para un espacio
  - » pulse [X] para eliminar la entrada anterior
- pulse ✓ para confirmar el nuevo nombre de la receta

Elegir un icono de bebida (opcional):

- pulse o para desplazarse por los iconos
- pulse el icono para seleccionar
- pulse para confirmar

► Confirmar que sólo se activa si algo ha cambiado.

► Los iconos de bebidas específicos del cliente pueden seleccionarse posteriormente ([§5.2.3 en p.61](#))

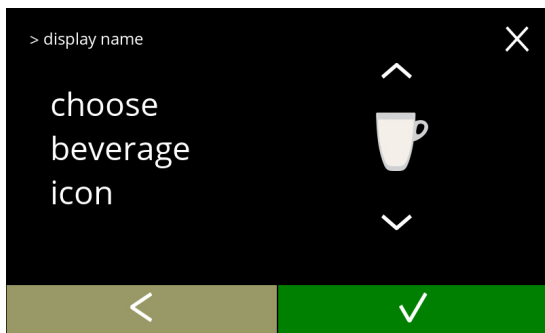

5.2.5x

Elegir un ingrediente:

- pulse o para desplazarse por los ingredientes
- pulse el ingrediente para seleccionar
- pulse para confirmar

► No se pueden añadir nuevos ingredientes.

► Si un ingrediente no existe, se puede utilizar una "premezcla" y cambiarle el nombre.

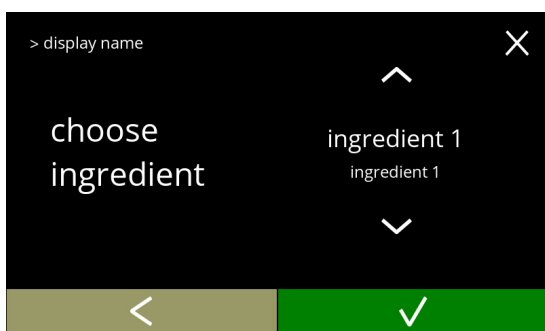

5.2.5y

Elegir otro ingrediente:

- pulse [añadir ingrediente](#) para ir a la pantalla anterior
- pulse para ir a la siguiente pantalla

► No se pueden elegir otros ingredientes en una receta copiada, por lo que [añadir ingrediente](#) no se puede seleccionar.



5.2.5z

Volumen:

- pulse o para cambiar el volumen para distintos tamaños de taza
- pulse para confirmar y vaya para ir a la siguiente pantalla

► Todos los volúmenes pueden ajustarse de 0-30ml a 1000ml (depende de la receta)

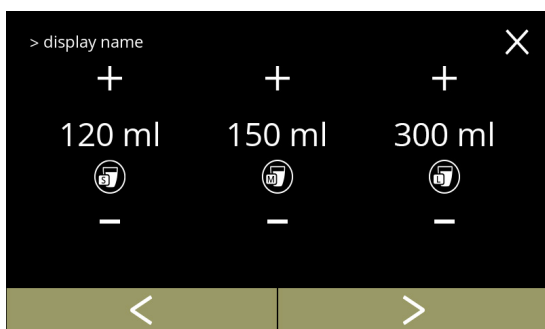

5.2.5aa

Intensidad:

- ▶ Utilice  $\updownarrow$  para cambiar entre proporción y gramo/120ml
- pulse  $\boxplus$  o  $\boxminus$  para cambiar la proporción de ingrediente/agua
- pulse  $\checkmark$  para confirmar
- ▶ El número de ingredientes puede variar según la bebida.

5.2.5ab

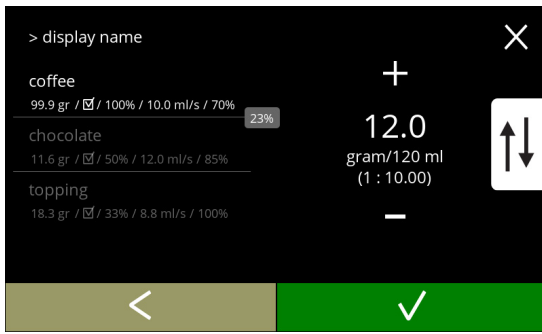

Ingredientes afectados por los botones de intensidad:

- pulse sobre la casilla de verificación
- ▶ Esto determina si un ingrediente se modifica o no cuando se cambia el ajuste de intensidad en la pantalla de selección de bebidas, consulte [3.1a en p.7](#)
- pulse  $\checkmark$  para confirmar
- ▶ Para los ingredientes que ya tienen una alta dosificación, es mejor no utilizar esta opción; grandes cantidades de polvo pueden causar un bloqueo en la unidad de mezclado.

5.2.5ac

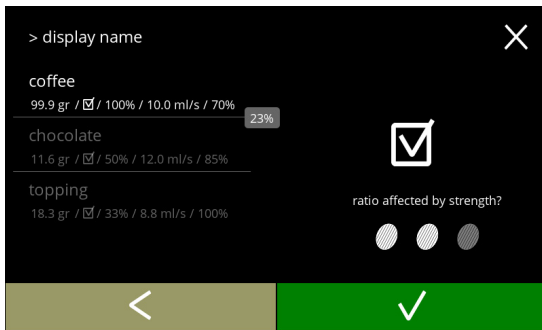

Proporción entre ingredientes:

- pulse  $\boxplus$  o  $\boxminus$  para cambiar el porcentaje para el ingrediente seleccionado
- ▶ Todos los ingredientes deben dividirse entre un total del 100%.
- pulse  $\checkmark$  para confirmar

5.2.5ad

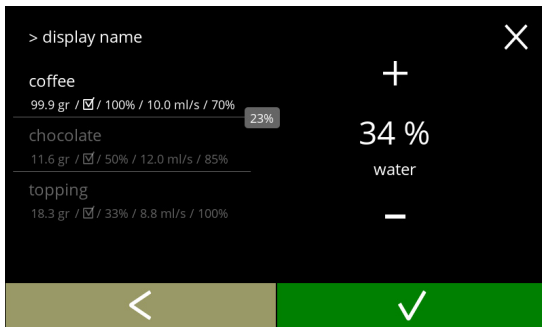

Flujo de agua:

- pulse  $\boxplus$  o  $\boxminus$  para cambiar el flujo agua para el ingrediente seleccionado
- pulse  $\checkmark$  para confirmar

5.2.5ae

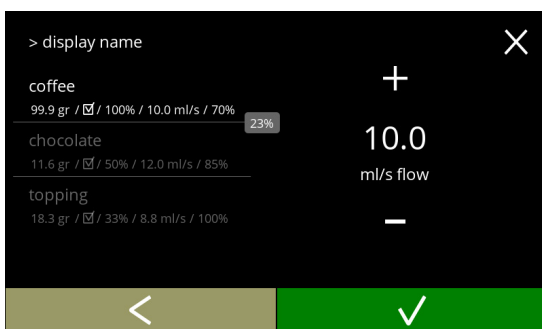

5.2.5af

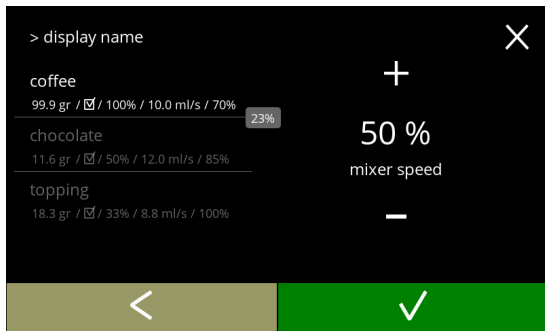

Velocidad del mezclador:

- pulse **+** o **-** para cambiar la velocidad del mezclador para el ingrediente seleccionado
- pulse **✓** para confirmar
  - » ir a la pantalla anterior para el siguiente ingrediente
  - » ir a la pantalla siguiente cuando se hayan definido todos los ingredientes

5.2.5ag

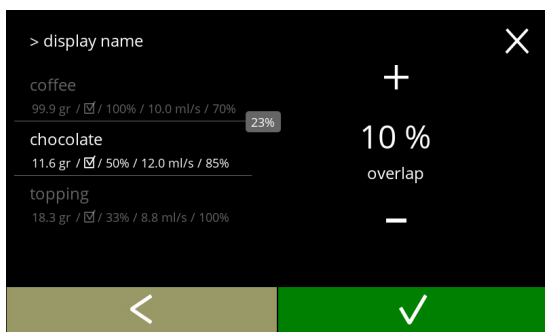

Solapamiento:

- ▶ *Es una función que permite dispensar una determinada cantidad de ingredientes al mismo tiempo. Sólo es posible cuando los ingredientes se mezclan en la misma unidad de mezclado.*
- pulse **+** o **-** para cambiar el solapamiento el ingrediente seleccionado
- pulse **✓** para confirmar
  - ▶ *Si el solapamiento está (ajustado a) 0, la casilla con el porcentaje de solapamiento no se muestra.*

5.2.5ah

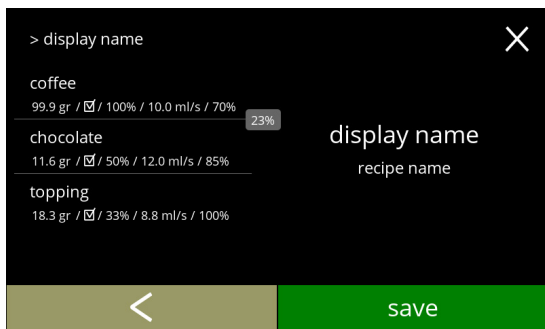

Pantalla de confirmación:

- ▶ *A la izquierda, el resumen de los nuevos ajustes de los ingredientes.*
- pulse **✓** para confirmar y cambiar el siguiente ingrediente (si está disponible) e ir a la pantalla [5.2.5ab](#)
- pulse **guardar** para confirmar el ajuste del último ingrediente de la receta e ir a la siguiente pantalla

5.2.5ai



Pantalla de información:

- la pantalla [5.2.5aq](#) aparece tras unos segundos

Carrusel de generador de recetas:

- Una nueva receta se crea a partir de una receta existente. Una vez copiada la receta, hay que darle un nombre único y seguir editándola en el "editor de recetas".
- pulse "copiar receta" para confirmar
- pulse **◀** o **▶** para ir al "crear nueva receta" ([5.2.5u en p.71](#))

5.2.5aj

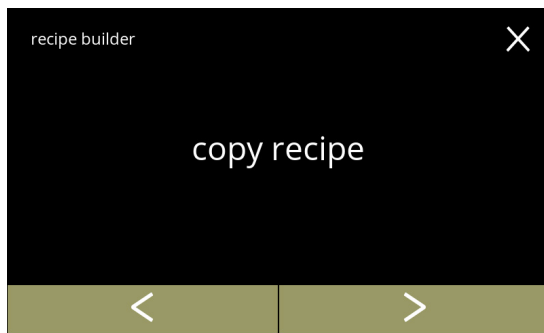

Copiar receta:

- pulse **▲** o **▼** para seleccionar una receta
- pulse **▶** para confirmar e ir al [5.2.5u en p.71](#)

5.2.5ak

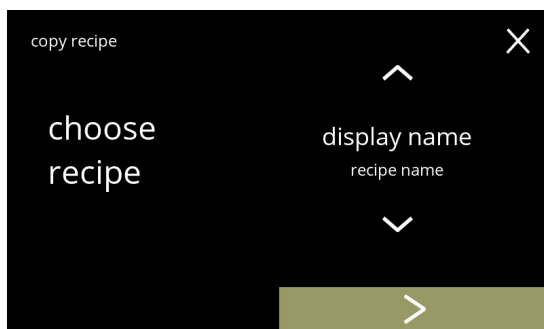

Carrusel de recetas:

- pulse "eliminar receta" para confirmar
- pulse **◀** o **▶** para desplazarse por el "menú de recetas":
  - » editor de receta [5.2.5a en p.66](#)
  - » generador de recetas [5.2.5t en p.71](#)

5.2.5al

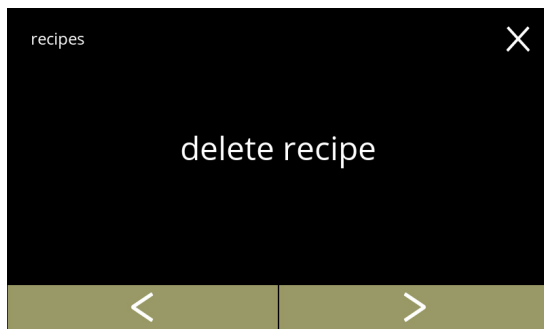

Eliminar receta:

- pulse **▲** o **▼** para seleccionar una receta
- pulse **▶** para confirmar
  - » para una nueva receta ir a la siguiente pantalla
  - » para una receta estándar ir a la pantalla [5.2.5ao](#)

5.2.5am

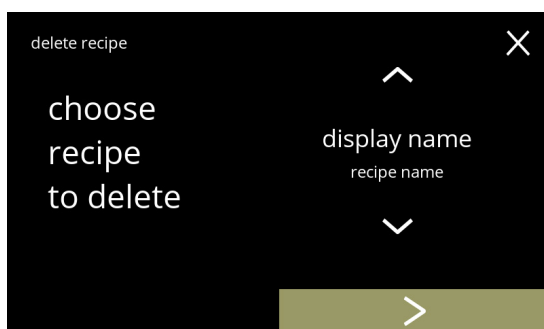

5.2.5an

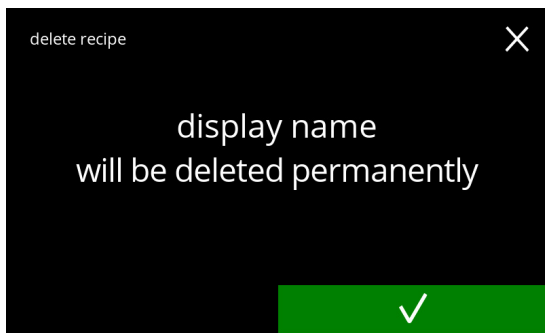

Pantalla de confirmación:

- pulse  para confirmar e ir a la pantalla [5.2.5an](#)

5.2.5ao

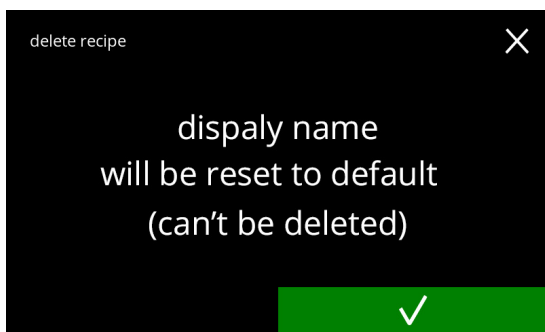

Pantalla de confirmación:

- pulse  para confirmar y vaya para ir a la siguiente pantalla
- ▶ *La bebida también se eliminará de la pantalla de selección de bebidas.*

5.2.5ap

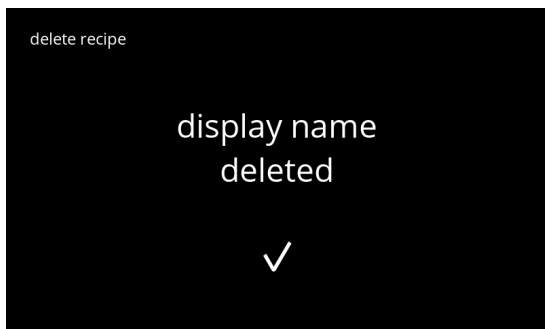

Pantalla de información:

- la pantalla [5.2.5am](#) aparece tras unos segundos

5.2.5aq

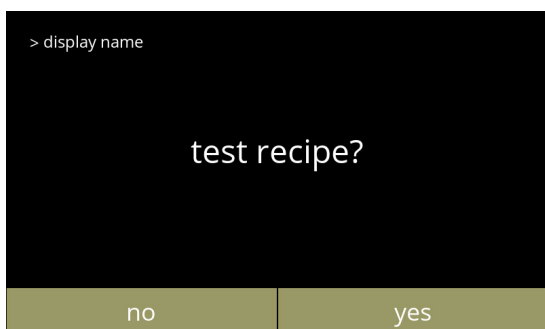

Probar receta:

- pulse  no, dependiendo del punto de partida, se mostrará una de las siguientes pantallas:
  - » editor de receta básico [5.2.5b en p.66](#)
  - » editor de receta experto [5.2.5i en p.68](#)
  - » crear nueva receta [5.2.5i en p.68](#)
  - » copiar receta [5.2.5i en p.68](#)
- pulse  sí, para ir a la siguiente pantalla



Volumen de la prueba:

- pulse **▲** o **▼** para seleccionar un volumen de bebida
- pulse **✓** para confirmar
- pulse **◀** para ir a la pantalla anterior

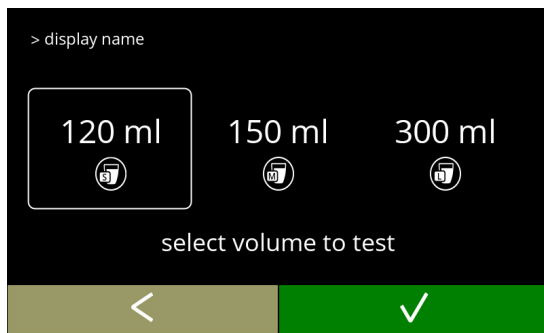

5.2.5ar

Pantalla de información:

- ponga un vaso medidor *vacío* debajo de la salida de agua
- pulse **iniciar** para comenzar la dosificación
- pulse **◀** para ir a la pantalla anterior

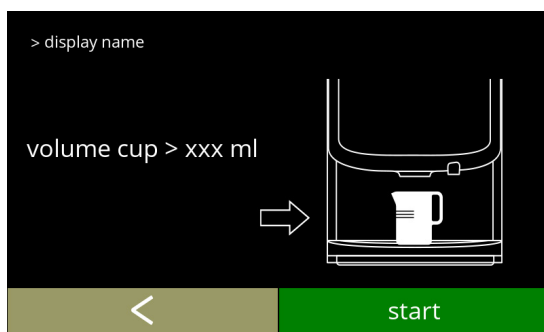

5.2.5as

Preparar una bebida:

- espere que aparezca la siguiente pantalla

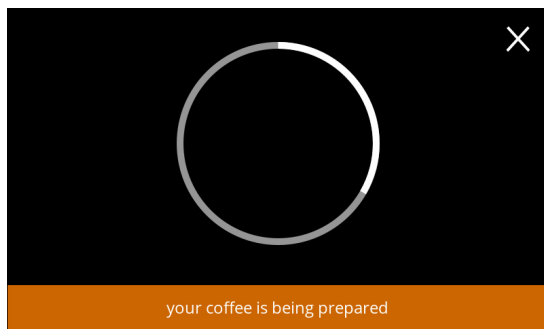

5.2.5at

Comprobación:

- comprobar el volumen y la intensidad/sabor
- receta **no OK**, pulse **no**, dependiendo del punto de partida, se mostrará una de las siguientes pantallas:
  - » receta predeterminada, ir a la siguiente pantalla
  - » receta nueva/copiada, ir a la pantalla [5.2.5k en p.68](#)
- receta **OK**, pulse **sí**, aparece la pantalla [5.2.5ax](#)

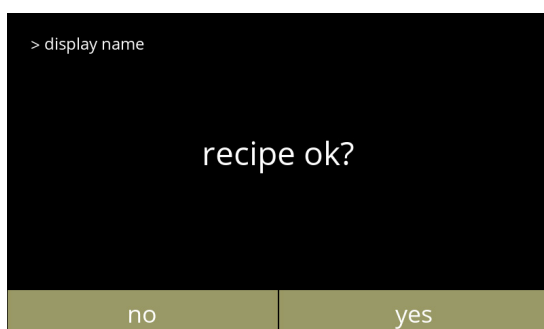

5.2.5au

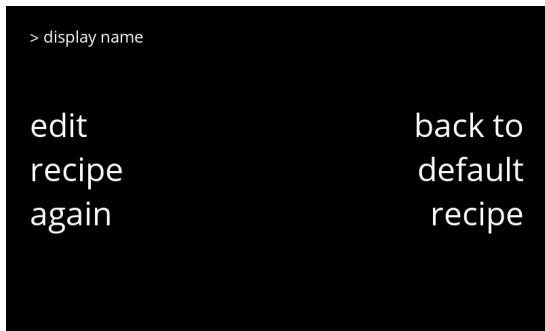

5.2.5av

Receta no satisfactoria:

- pulse **volver a receta predeterminada**, para deshacer las modificaciones y vaya para ir a la siguiente pantalla
- pulse **editar receta de nuevo**, dependiendo del punto de partida, se mostrará una de las siguientes pantallas:
  - » editor de receta básico [5.2.5d en p.67](#)
  - » editor de receta experto [5.2.5k en p.68](#)

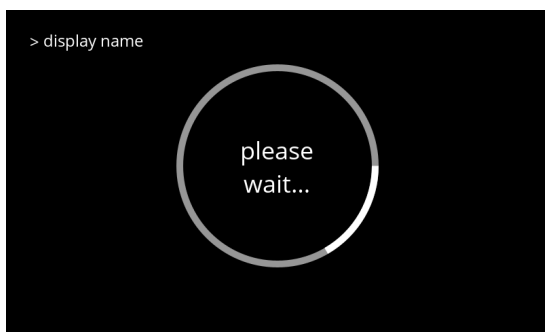

5.2.5aw

Volver a receta predeterminada:

- espera, dependiendo del punto de partida, se mostrará una de las siguientes pantallas tras unos segundos:
  - » editor de receta básico [5.2.5b en p.66](#)
  - » editor de receta experto [5.2.5i en p.68](#)

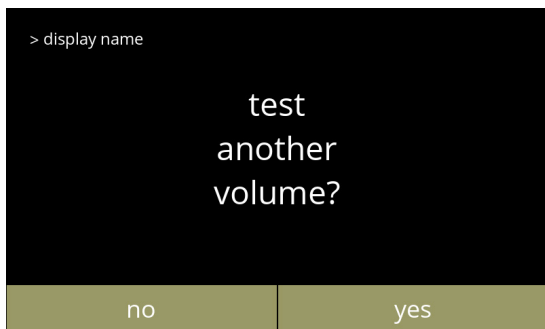

5.2.5ax

Probar otro volumen:

- pulse **si**, para ir a la pantalla [5.2.5ar](#)
- pulse **no**, dependiendo del punto de partida, se mostrará una de las siguientes pantallas:
  - » editor de receta básico [5.2.5b en p.66](#)
  - » editor de receta experto [5.2.5i en p.68](#)
  - » crear nueva receta [5.2.5u en p.71](#)
  - » copiar receta [5.2.5aj en p.75](#)

## 5.2.6 Selección de los recipientes de ingredientes

Los ingredientes *instantáneos* predeterminados estarán disponibles en la máquina:

- café normal
- café espresso
- remate
- cacao
- azúcar
- premezcla

- ▶ *Utilice sólo ingredientes adecuados para las máquinas expendedoras.*
- ▶ *Los nombres de los ingredientes pueden cambiarse en [§5.2.7 en p.81](#).*

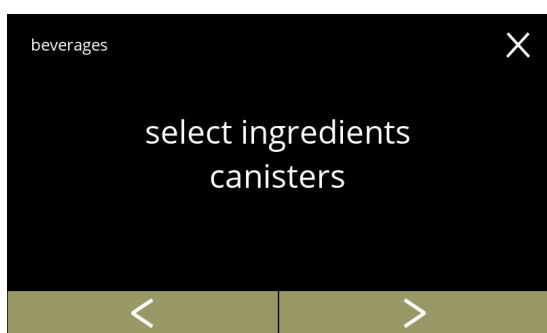

5.2.6

Seleccione un ingrediente por recipiente:

- pulse "seleccionar recipiente de ingrediente" para confirmar
- pulse  o  para desplazarse por el menú de bebidas

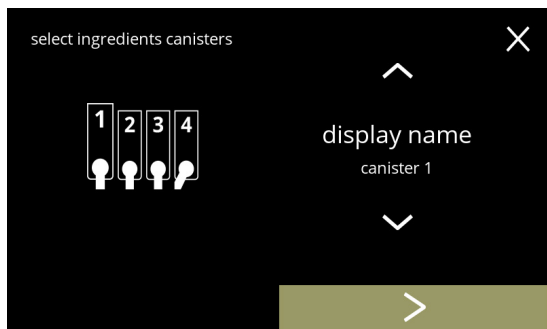

5.2.6a

Selección de un ingrediente:

- pulse  para seleccionar el siguiente recipiente
  - ▶ *La pantalla depende de la configuración de la máquina, consulte [§7.3 en p.128](#).*
- pulse  o  para desplazarse por los ingredientes disponibles
- pulse sobre un ingrediente para seleccionar e ir a la siguiente pantalla
  - ▶ *Confirmar  solo se activa si algo ha cambiado.*

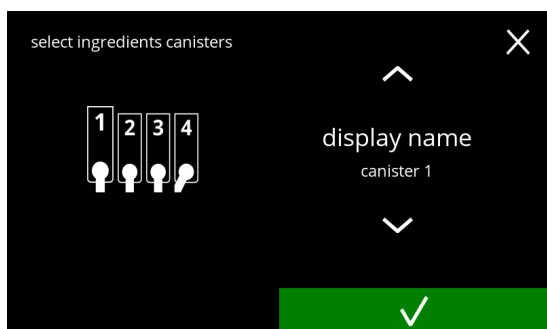





5.2.6b

Pantalla de confirmación:

- pulse  para confirmar e ir a siguiente pantalla
  - ▶ *El número de pasos a realizar depende del número de recipientes.*

Siguiente recipiente(s):



► *La pantalla depende de la configuración de la máquina, consulte [§7.3 en p.128](#).*

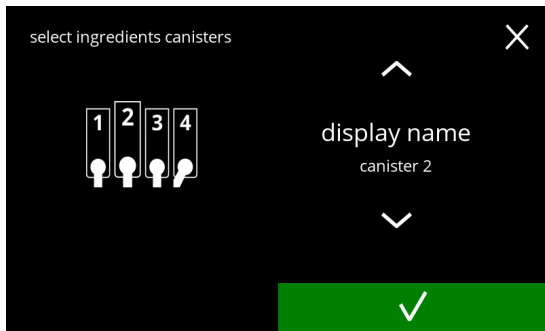

- pulse  o  para desplazarse por los ingredientes disponibles
- pulse sobre un ingrediente para seleccionar e ir a la siguiente pantalla
- *Confirmar  solo se activa si algo ha cambiado.*
- pulse  para seleccionar el siguiente recipiente

5.2.6c



Pantalla de control:

► *Esta pantalla aparece cuando se pulsa  o  después del último recipiente.*

- pulse  para seleccionar la pantalla anterior
- pulse  para confirmar

5.2.6d

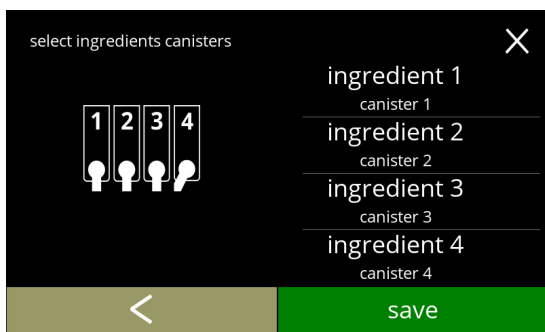

Pantalla de información:

• la pantalla [5.2.6](#) aparece tras unos segundos

► *Solo si un nuevo ingrediente es diferente al original, vaya a [§5.2.1 Adición de una bebida a la pantalla en p.57](#).*

*Las bebidas hechas con el ingrediente anterior se inactivan y sus nombres se sustituyen por los 3 puntos. Por eso hay que combinar las nuevas bebidas con los botones. Una vez finalizada esta acción, la máquina volverá a estar operativa con los nuevos ingredientes.*

5.2.6e



## 5.2.7 Cambio del nombre de un ingrediente

En este menú es posible cambiar el nombre de un ingrediente por un nombre propio definido.

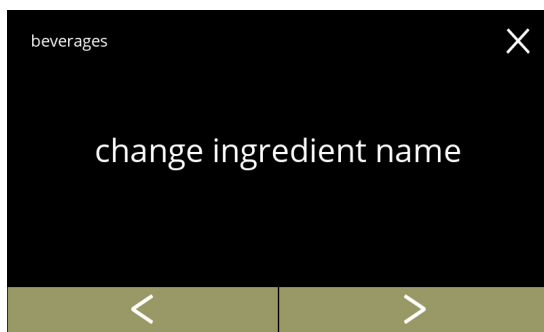

5.2.7

Cambio de nombre de ingrediente:

- pulse "cambiar nombre de ingrediente" para confirmar
- pulse **◀** o **▶** para desplazarse por el menú de bebidas

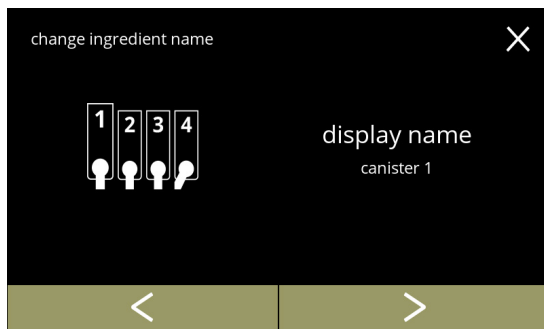

5.2.7a

Recipientes de ingredientes disponibles:

- pulse **◀** o **▶** para desplazarse por recipientes de ingredientes disponibles
- pulse sobre el ingrediente y vaya para ir a la siguiente pantalla



5.2.7b

Introduzca el nombre personalizado del ingrediente:

- pulse **◀** o **▶** para desplazarse por el alfabeto
- pulse el carácter entre las **◀ ▶**, para formar el nuevo nombre del ingrediente
  - » pulse **ABC** para las letras mayúsculas
  - » pulse **à..ç..ê** para caracteres especiales
  - » pulse **123#\*** para los números
  - » pulse  para un espacio
  - » pulse **ⓧ** para eliminar la entrada anterior
- pulse **✓** para confirmar el nuevo nombre del ingrediente

Pantallas de información:

- la pantalla [5.2.7a](#) aparece tras unos segundos

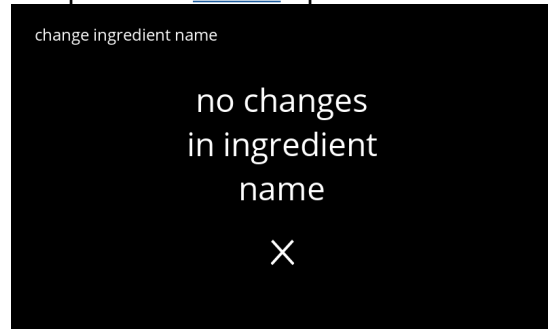
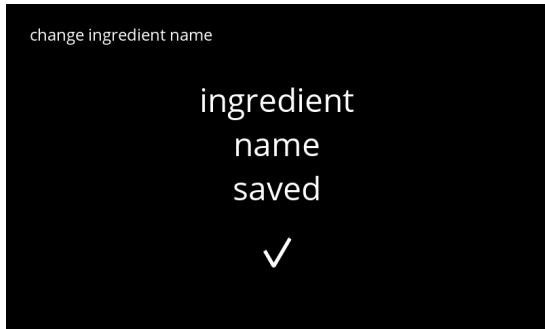

5.2.7c

## 5.2.8 Personalizar bebida intensidad

En este menú se puede ajustar la intensidad estándar de la pantalla de selección de bebidas. También se puede ajustar el tamaño del escalón (%) de la intensidad (0-20%). Este ajuste predeterminado se aplica a todas las bebidas de la pantalla de selección de bebidas.

*el tamaño del escalón  
(5.2.8a)*

1%	mínimo
10%	estándar
20%	máximo

*ajuste de intensidad  
estándar (5.2.8c)*

	90%
	100%
	110%

- ▶ Al ajustar el tamaño de paso a 0% se desactiva el control de intensidad y el botón desaparece de la pantalla de selección de bebidas.

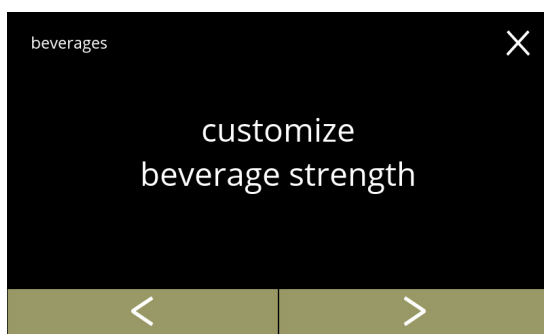

5.2.8

Ajustar el aumento de la intensidad de la bebidas (%):

- pulse "Personalizar bebida intensidad" para confirmar
- pulse o para desplazarse por el menú de bebidas

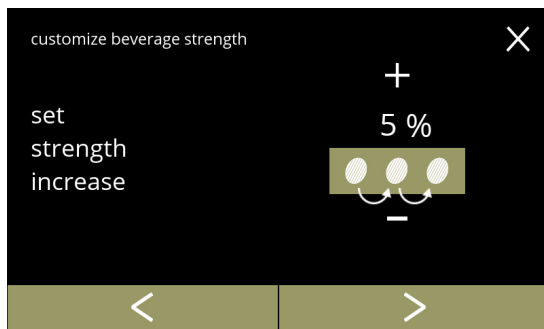

5.2.8a

Ajuste el tamaño del escalón (%) de la intensidad de la bebida:

- pulse o para ajustar el tamaño del paso (%) del botón de intensidad y pasar a la pantalla siguiente
- pulse o para ir a la pantalla [5.2.8c](#) para ajustar la intensidad estándar

- ▶ Al ajustar el tamaño de paso a 0% se desactiva el control de intensidad y el botón desaparece de la pantalla de selección de bebidas.



5.2.8b

Confirmación de cambios:

- pulse para confirmar
- ▶ Guardar solo se activa si algo ha cambiado.

Cambiar la intensidad predeterminada:

- pulse **▲** o **▼**, para definir la intensidad predeterminada
- pulse **◀** o **▶**, para desplazarse por el menú dell'intensità predefinita

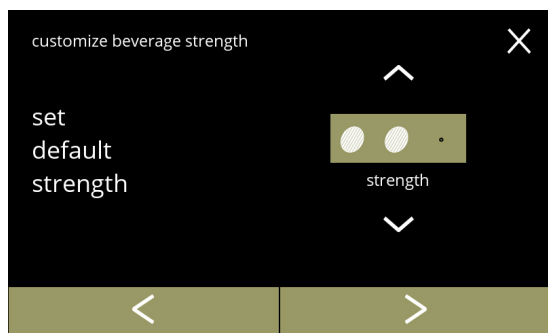

5.2.8c

Confirmación de cambios:

- pulse **guardar** para confirmar
- ▶ *Guardar solo se activa si algo ha cambiado.*



5.2.8d

Sin botones de intensidad seleccionable:

- ▶ *Al ajustar el tamaño de paso a 0% (pantalla [5.2.8a](#)) se desactiva el control de intensidad y el botón desaparece de la pantalla de selección de bebidas.*

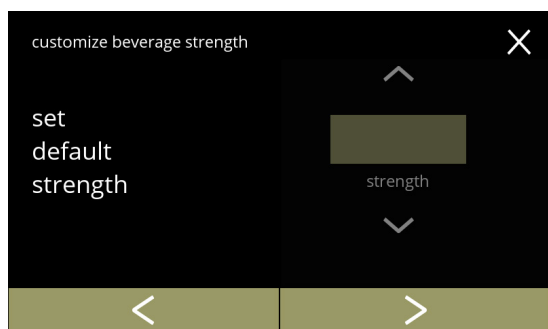



## 5.2.9 Definir volumen predeterminado



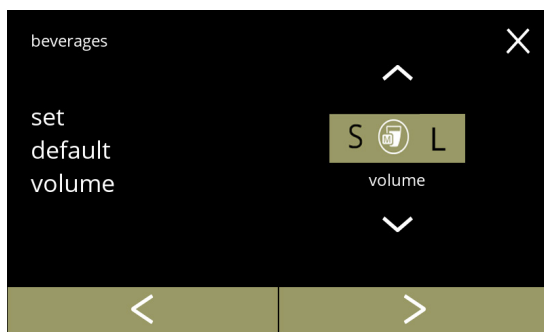

En este menú se puede ajustar el volumen estándar de la pantalla de selección de bebidas. Este ajuste predeterminado se aplica a todas las bebidas de la pantalla de selección de bebidas.

La cantidad de ml por bebida puede ajustarse en el menú de recetas [§5.2.5 en p.65](#).



5.2.9

Cambiar el volumen predeterminado:

- pulse  o , para definir el volumen predeterminado
- pulse  o , para desplazarse por el menú de bebidas



5.2.9a

Confirmación de cambios:

- pulse **guardar** para confirmar
- ▶ *Guardar solo se activa si algo ha cambiado.*

### 5.3 Menú de la máquina

En el menú de la máquina pueden programarse los ajustes de la máquina. Seleccione una de las opciones disponibles:

- pulse **◀** o **▶** para seleccionar la siguiente opción del "menú de la máquina"
- pulse la "zona de texto" para seleccionar el siguiente nivel para ese menú
- pulse **✕** para regresar a [capítulo 5. Menú de programación en p.15](#)

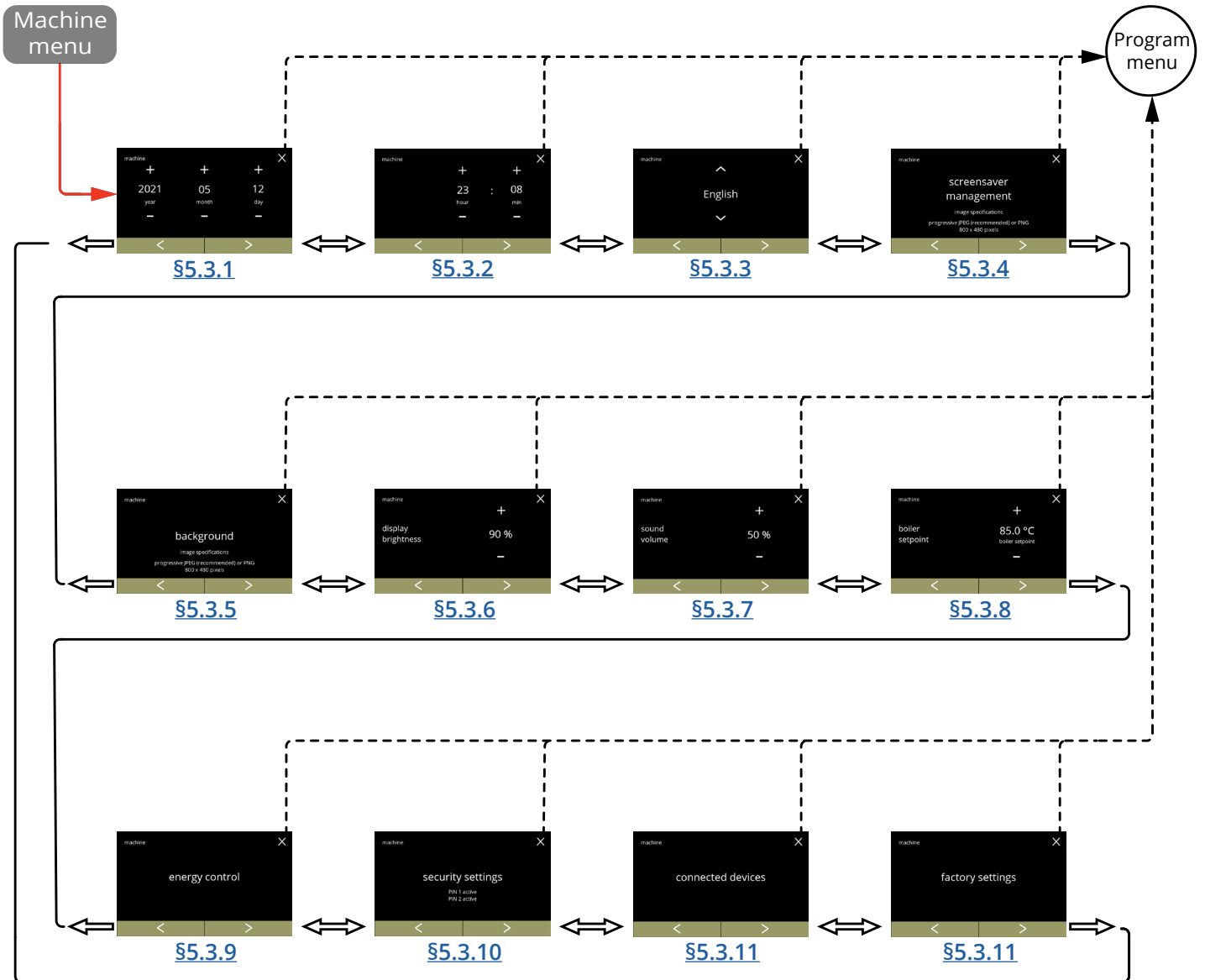

### 5.3.1 Fecha

Ajuste el año/mes/fecha.

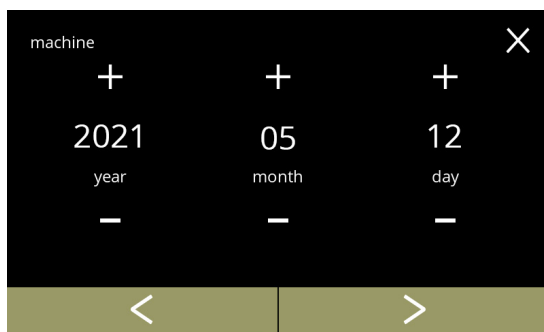

5.3.1

Cambio de la fecha:

- pulse **+** o **-** para ajustar el año, el mes o la fecha
- pulse **<** o **>** para desplazarse por el menú de la máquina

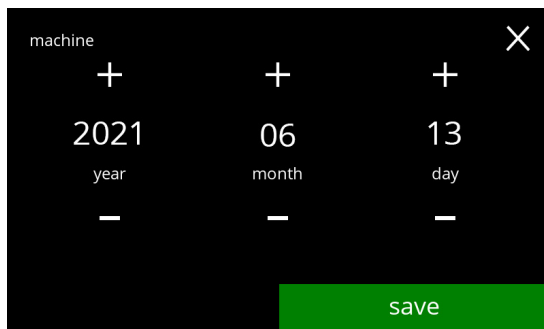

5.3.1a

Confirmación de cambios:

- pulse **guardar** para confirmar
- ▶ *Guardar solo se activa si algo ha cambiado.*

### 5.3.2 Hora

Ajuste la hora.

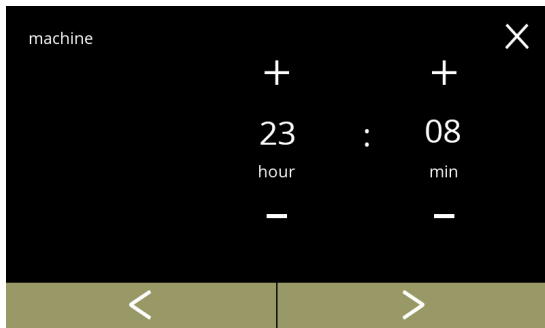

5.3.2

Cambio de la hora:

- pulse **+** o **-** para ajustar la hora y los minutos actuales
- pulse **<** o **>** para desplazarse por el menú de la máquina

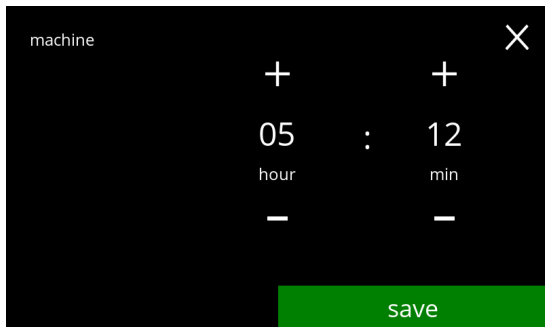

5.3.2a

Confirmación de cambios:

- pulse **guardar** para confirmar
- ▶ *Guardar solo se activa si algo ha cambiado.*

### 5.3.3 Idioma

Los idiomas disponibles son:



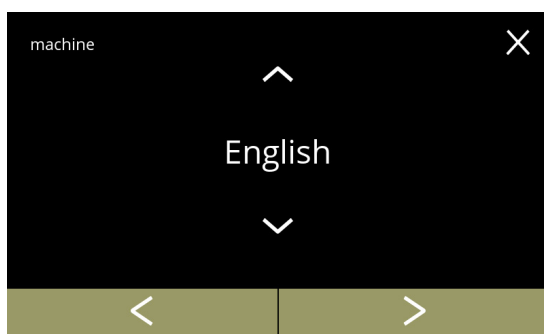

- Inglés
- Español
- Francés
- Italiano
- Holandés
- Noruego
- Polaco
- Portugués
- Sueco
- Danés
- Alemán

*Predeterminado: Inglés*



5.3.3

Cambio del idioma:

- pulse  o  para desplazarse por los idiomas disponibles
- pulse el idioma para ajustarlo como el idioma actual
- pulse  o  para desplazarse por el menú de la máquina

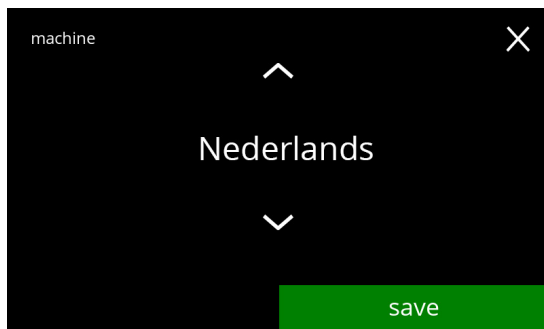

5.3.3a

Confirmación del cambio:

- pulse **guardar** para confirmar
- ▶ *Guardar solo se activa si algo ha cambiado.*

### 5.3.4 Gestión del salvapantallas

En este menú es posible ajustar la activación del salvapantallas.

ajuste	salvapantallas
predeterminado	15 min.
mínimo	1 min.
máximo	90 min.

El salvapantallas puede ajustarse a un salvapantallas propio. Siempre puede volverse al salvapantallas predeterminado.

► *La imagen del salvapantallas no necesita un fondo transparente.*

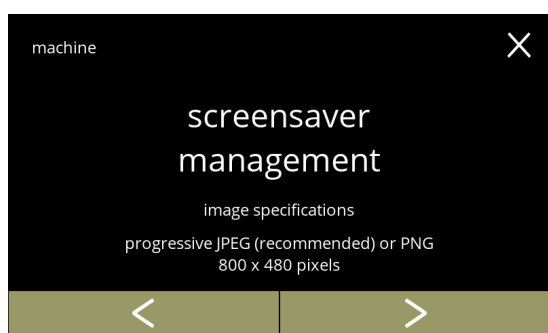

5.3.4

Cambio del salvapantallas:

- pulse "salvapantallas" para confirmar
- pulse **◀** o **▶** para desplazarse por el menú de la máquina

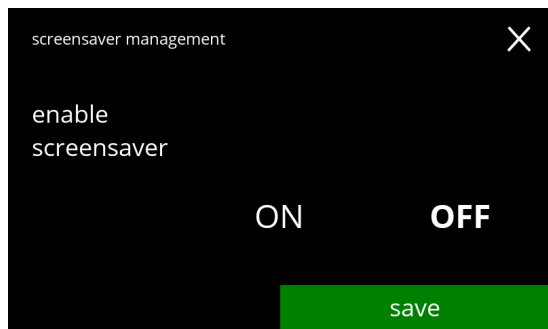

5.3.4a

Activación/desactivación de la opción del salvapantallas:

- pulse "ACT." o "DESACT." para ajustar el salvapantallas:
  - » seleccione DESACT. y **guardar**:
  - vaya a la siguiente pantalla
  - » seleccione ACT. y **✓**:
  - vaya a la pantalla [5.3.4c](#)

► *Guardar solo se activa si algo ha cambiado.*

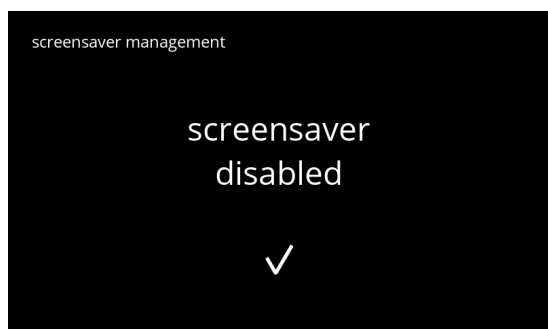

5.3.4b

Pantallas de información:

- la pantalla [5.3.4](#) aparece tras unos segundos

5.3.4c

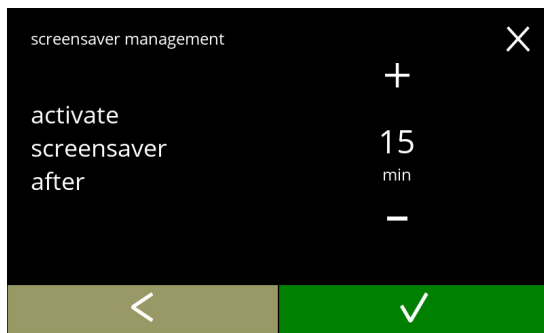

Ajuste la hora a la que se activa el salvapantallas

- pulse **+** o **-** para seleccionar la hora de activación
- pulse **✓** para confirmar

5.3.4d

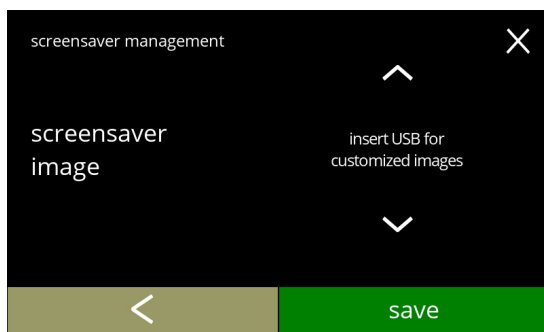

Cambio de la imagen del salvapantallas:

- pulse **▶** para ir a la siguiente pantalla
- coloque una llave USB
- ▶ *Si no hay una llave USB en la máquina, esta opción está atenuada.*
- pulse **+** o **-** para seleccionar una imagen personalizada, consulte las siguientes especificaciones
- pulse **guardar** para ir a la siguiente pantalla

5.3.4e

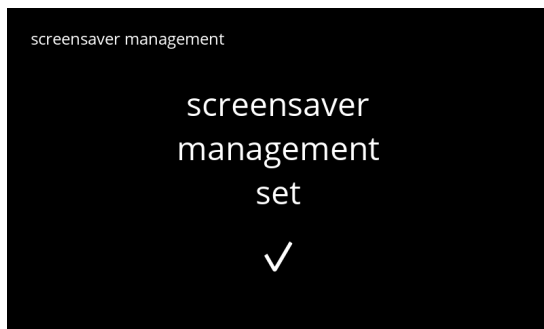

Pantallas de información:

- la pantalla [5.3.4](#) aparece tras unos segundos

### 5.3.5 Fondo

En este menú es posible ajustar el fondo de la pantalla de selección de bebidas. El fondo puede definirse como un fondo propio, consulte las especificaciones. El fondo predeterminado permanece disponible en la GUI, por lo que siempre puede volverse a este.

► Recomendamos **no** utilizar un color claro o blanco debido a la legibilidad.

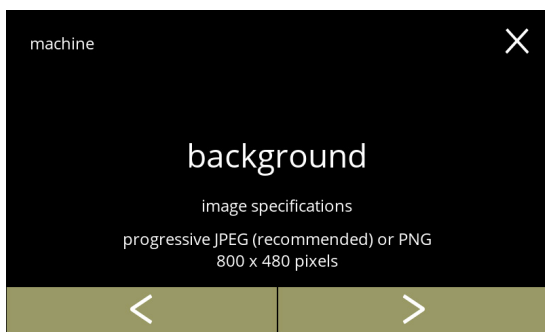

5.3.5

Cambio del fondo:

- pulse "fondo" para confirmar
- pulse **◀** o **▶** para desplazarse por el menú de la máquina

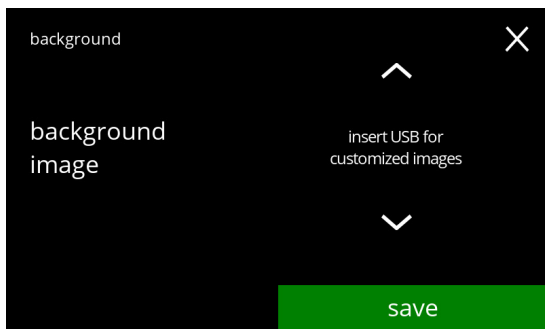

5.3.5a

Cambio de la imagen del fondo:

- pulse **▶** para ir a la siguiente pantalla
- coloque una llave USB
  - Si no hay una llave USB en la máquina, esta opción está atenuada.
- pulse **▲** o **▼** para seleccionar una imagen personalizada
- pulse **guardar** para ir a la siguiente pantalla
  - Guardar solo se activa si algo ha cambiado.

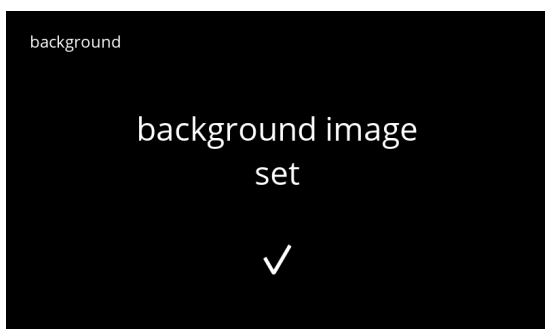

5.3.5b

Pantalla de información:

- la pantalla [5.3.5](#) aparece tras unos segundos



### 5.3.6 Brillo de la pantalla

El brillo de la pantalla puede aumentarse o disminuirse en pasos del 5%.

ajuste	brillo
predeterminado	90%
mínimo	20%
máximo	100%

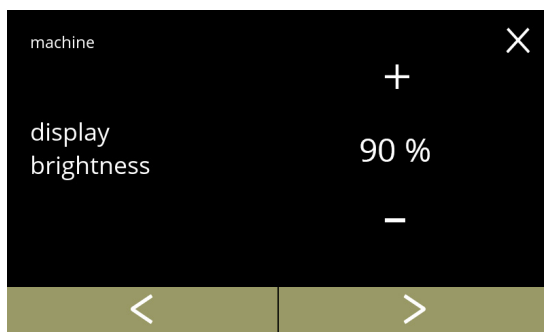

Cambio del brillo de la pantalla:

- pulse **+** o **-** para seleccionar el brillo
- pulse **←** o **→** para desplazarse por el menú de la máquina

5.3.6



Confirmación del cambio:

- pulse **guardar** para confirmar
- ▶ *Guardar solo se activa si algo ha cambiado.*

5.3.6a

### 5.3.7 Nivel de sonido de la señal de información

El nivel de sonido de la señal de información puede aumentarse o disminuirse.

ajuste	nivel de sonido
predeterminado	50%
mínimo	0% (apagado)
máximo	100%

5.3.7

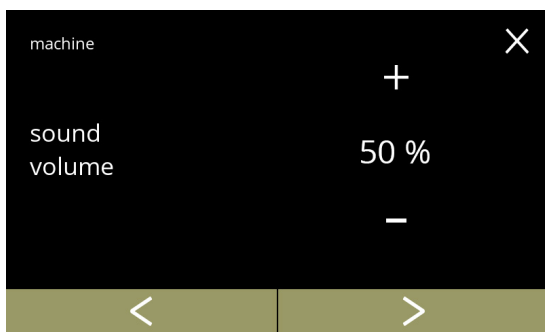

Nivel de sonido de la señal de información:

- pulse **+** o **-** para ajustar el nivel de sonido
  - ▶ Cuando se aumenta o disminuye el volumen de audio, se genera un pitido en ese volumen para su verificación.
- pulse **<** o **>** para desplazarse por el menú de la máquina

Confirmación del cambio:

- pulse **guardar** para confirmar
  - ▶ Guardar solo se activa si algo ha cambiado.

5.3.7a



### 5.3.8 Temperatura del calentador

La temperatura se ajusta como una temperatura absoluta en grados Celsius

ajuste	temperatura
predeterminado	85°C
mínimo	80°C
máximo	90°C

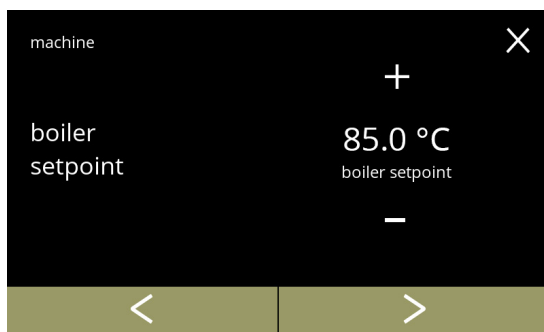

Cambio de la temperatura del calentador:

- pulse **+** o **-** para ajustar la temperatura
- pulse **←** o **→** para desplazarse por el menú de la máquina

5.3.8

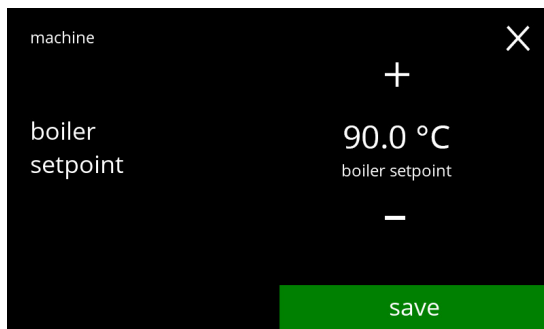

Confirmación del cambio:

- pulse **guardar** para confirmar
- ▶ *Guardar solo se activa si algo ha cambiado.*

5.3.8a

### 5.3.9 Modo de ahorro de energía (ECO)

Una vez transcurrido el tiempo ajustado, la Bolero pasará automáticamente al modo de suspensión. El sistema se activa cuando se toca la pantalla.

El tiempo del modo de ahorro de energía puede ajustarse como se define en la siguiente tabla.

1	2	3	4	5	6
Desact.	15 min.	30 min.	1 hora	2 horas	4 horas

**Predeterminado: 2 horas**

Cuando se activa el modo de ahorro de energía, se realizan las siguientes acciones:

- calentamiento del calentador      desactivado
- retroiluminación de pantalla      ajustada a porcentaje bajo.
- ventilador                                desactivado

► *El modo de control de energía es dominante sobre el modo de salvapantallas*

5.3.9

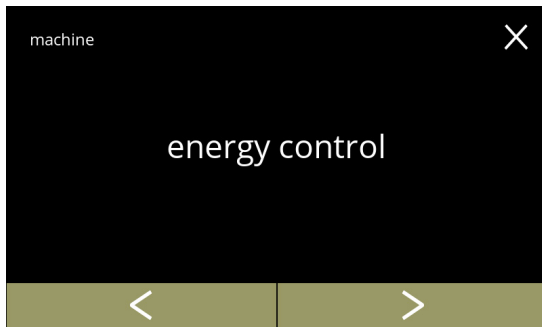

Cambio del modo de ahorro de energía:

- pulse "modo ECO" para confirmar
- pulse **◀** o **▶** para desplazarse por el menú de la máquina

Activación/desactivación de la opción del modo de ahorro de energía:

- pulse "ACT." o "DESACT." para ajustar el modo de ahorro de energía
  - » seleccione DESACT. y **guardar**: vaya a la siguiente pantalla
  - » seleccione ACT. y **✓**: vaya a la pantalla [5.3.9c](#)

► *Guardar solo se activa si algo ha cambiado.*

5.3.9a

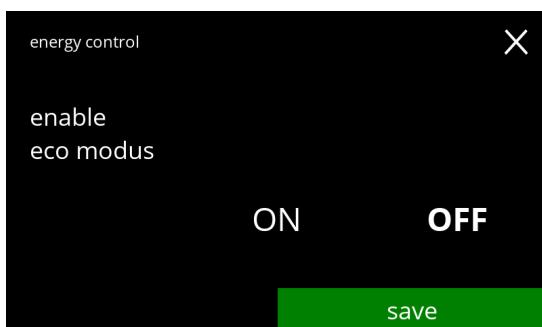

Pantallas de información:

- la pantalla [5.3.9](#) aparece tras unos segundos

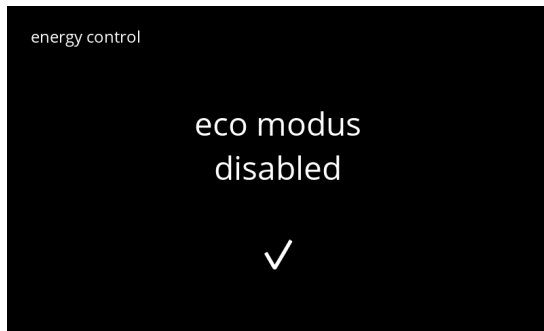

5.3.9b

Ajuste de la hora a la que se activa el modo ECO:

- pulse **+** o **-** para seleccionar la hora de activación
- pulse **guardar** para confirmar
- pulse **<** para regresar a la pantalla [5.3.9a](#)

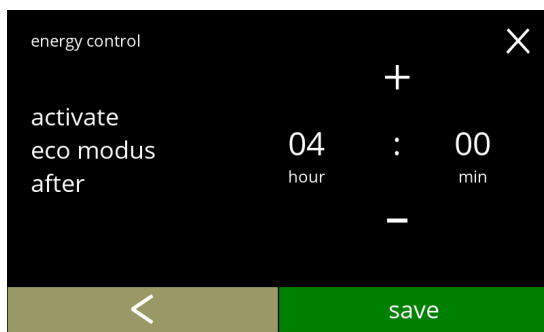

5.3.9c

Pantallas de información:

- la pantalla [5.3.9](#) aparece tras unos segundos



5.3.9d

### 5.3.10 Ajustes de seguridad

En este menú es posible definir los ajustes del código PIN.

Hay 2 códigos PIN:

- PIN 1 (protección general)
- PIN 2 (protección específica)

[§7.4 en p.129](#) describe los códigos PIN que protegen las distintas opciones.

Si se introduce un código PIN para acceder al menú, este seguirá siendo válido hasta que el usuario vuelva a salir del menú.

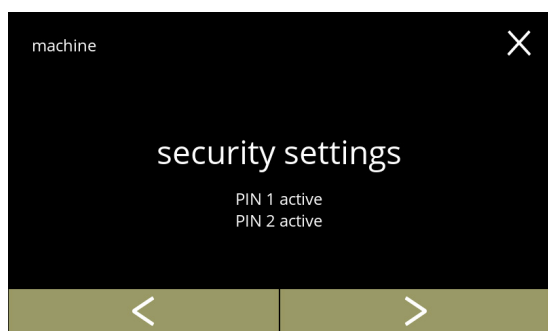

Cambio de los ajustes de seguridad:

- pulse "ajustes de seguridad" para confirmar
- pulse **◀** o **▶** para desplazarse por el menú de la máquina

► Si hay un código PIN activo, esto se indica en esta pantalla.

5.3.10

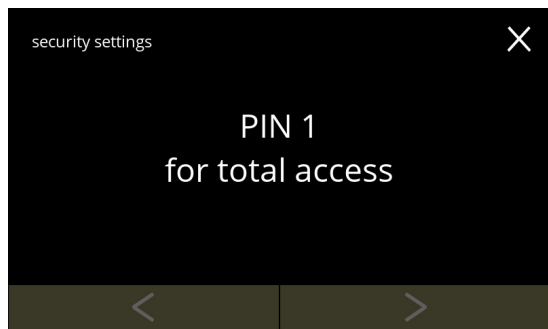

Cambio de los ajustes de seguridad:

- pulse "PIN 1 para acceso total":
  - » PIN 1 ya ajustado:  
vaya a la pantalla [5.3.10f](#)
  - » PIN 1 aún no ajustado:  
vaya a la siguiente pantalla
- pulse **◀** o **▶** para ir a la pantalla [5.3.10q](#) para el PIN 2

5.3.10a



Establecer el código PIN:

- pulse "definir PIN" y vaya para ir a la siguiente pantalla

5.3.10b

**Introducción del código PIN:**

- pulse **◀** o **▶** para desplazarse por los números
- pulse sobre el número para seleccionar
- pulse **ⓧ** para eliminar un número del PIN; véase la esquina izquierda
- pulse **▶** cuando se haya introducido el código PIN de 4 dígitos

► *Cuando se introducen cuatro números, aparece la siguiente pantalla para verificar el código PIN.*

5.3.10c

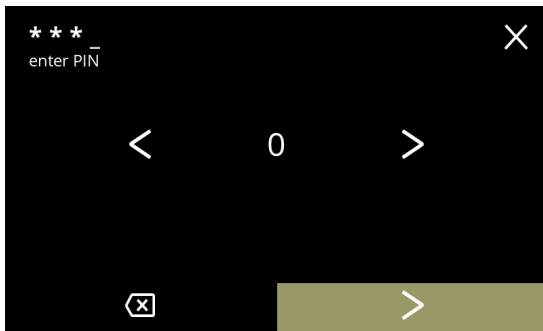
**Verificación del código PIN:**

- pulse **◀** o **▶** para desplazarse por los números
- pulse sobre el número para seleccionar
- pulse **ⓧ** para eliminar un número del PIN; véase la esquina izquierda
- pulse **✔** para verificar el código PIN introducido e ir a la siguiente pantalla

► *Si el código PIN **no** coincide, tendrá otro intento para introducir el código correcto.*

5.3.10d

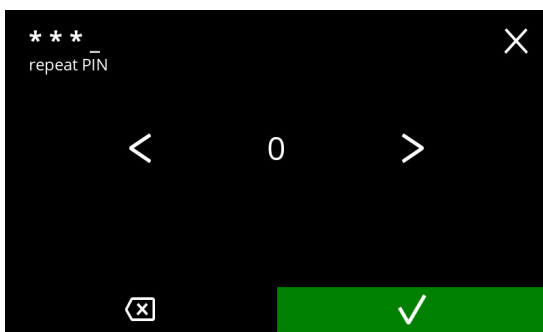
**Pantalla de información:**

- la pantalla [5.3.10a](#) aparece tras unos segundos

5.3.10e

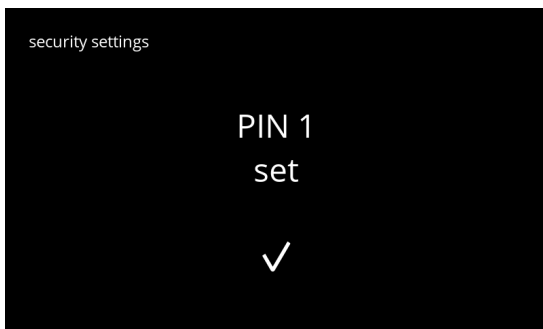
**Cambio del PIN 1:**

- pulse "cambiar PIN 1" para confirmar e ir a la siguiente pantalla
- pulse **◀** o **▶** para ir a la pantalla [5.3.10m](#)

5.3.10f

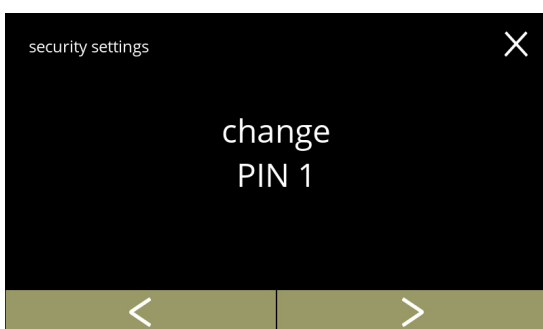

5.3.10g

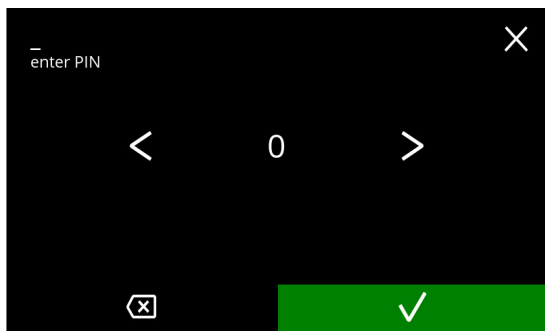

Introducción del código PIN:

- pulse **◀** o **▶** para desplazarse por los números
- pulse sobre el número para seleccionar
- pulse **✕** para eliminar un número del PIN; véase la esquina izquierda
- pulse **✓** para verificar el código PIN introducido e ir a la siguiente pantalla

► Si el código PIN **no** coincide, tendrá otro intento para introducir el código correcto.

5.3.10h

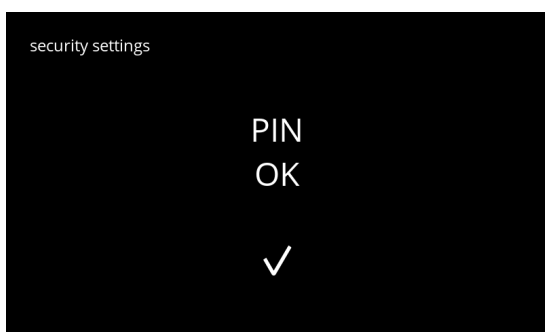

Pantalla de información:

- la siguiente pantalla aparece tras unos segundos

5.3.10i

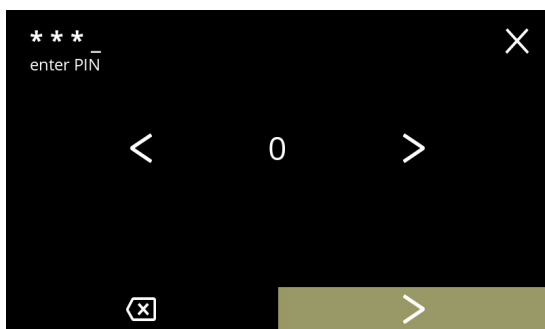

Introducción del nuevo código PIN:

- pulse **◀** o **▶** para desplazarse por los números
- pulse sobre el número para seleccionar
- pulse **✕** para eliminar un número del PIN; véase la esquina izquierda
- pulse **▶** cuando se haya introducido el código PIN de 4 dígitos

► Cuando se introducen cuatro números, aparece la siguiente pantalla para verificar el código PIN.

5.3.10j

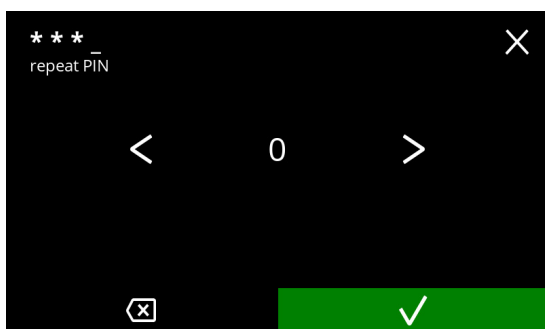

Verificación del nuevo código PIN:

- pulse **◀** o **▶** para desplazarse por los números
- pulse sobre el número para seleccionar
- pulse **✕** para eliminar un número del PIN; véase la esquina izquierda
- pulse **✓** para verificar el código PIN introducido e ir a la siguiente pantalla

► Si el código PIN **no** coincide, tendrá otro intento para introducir el código correcto.





Pantalla de información:

- la pantalla [5.3.10a](#) aparece tras unos segundos

5.3.10k





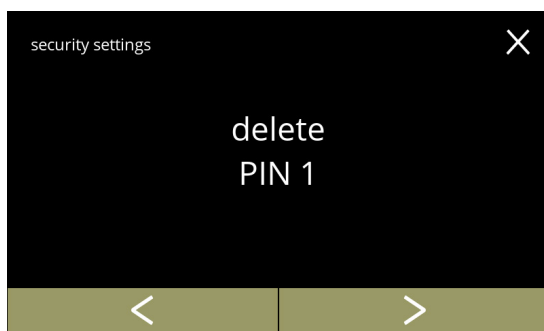

Eliminación del PIN 1:

- pulse "eliminar PIN 1" para confirmar e ir a la siguiente pantalla
- pulse  o  para ir a la pantalla [5.3.10f](#)

5.3.10l



Introducción del código PIN:

- pulse  o  para desplazarse por los números
  - pulse sobre el número para seleccionar
  - pulse  para eliminar un número del PIN; véase la esquina izquierda
  - pulse  para verificar el código PIN introducido e ir a la siguiente pantalla
- Si el código PIN **no** coincide, tendrá otro intento para introducir el código correcto.

5.3.10m

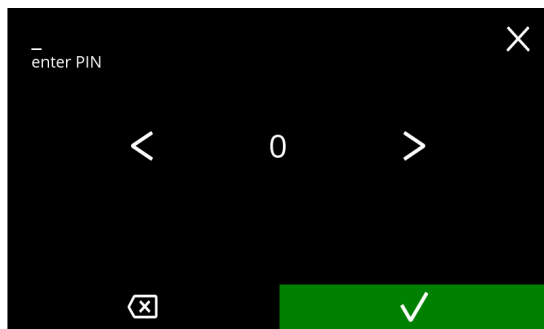

Pantalla de información:

- la siguiente pantalla aparece tras unos segundos

5.3.10n

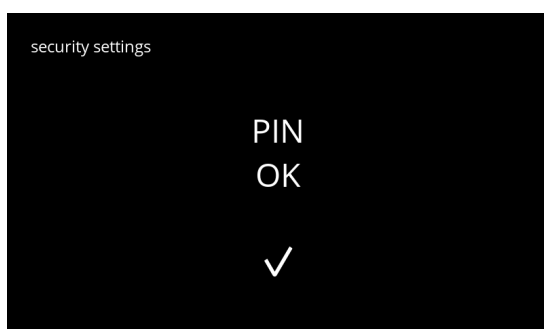

5.3.10o

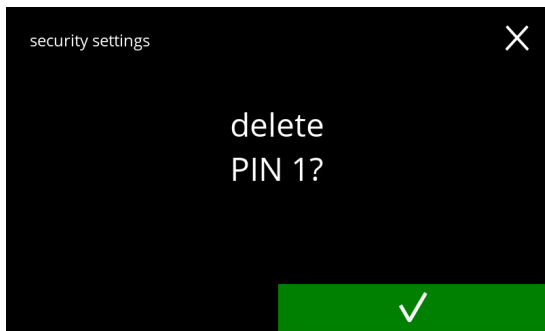

Pantalla de confirmación:

- pulse  para cancelar
- pulse  para confirmar e ir a la siguiente pantalla

5.3.10p

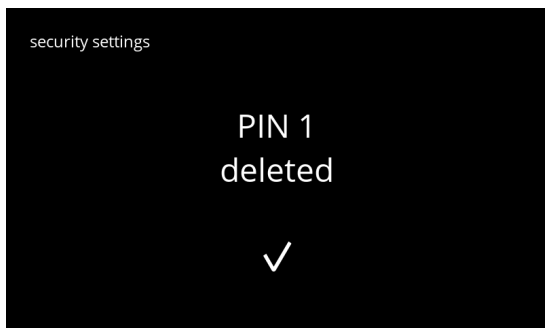

Pantalla de información:

- la pantalla [5.3.10a](#) aparece tras unos segundos

5.3.10q

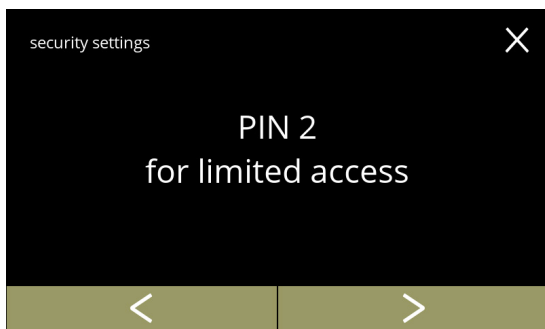

Cambio de los ajustes de seguridad:

- pulse "PIN 2 para acceso limitado" para seleccionar:
  - ▶ *Las pantallas que siguen son las mismas que para el PIN 1 (solo que PIN 1 se sustituye por PIN 2 en las pantallas [5.3.10b](#) a [5.3.10p](#)).*
- pulse  o  para ir a la pantalla [5.3.10a](#) para el PIN 1

### 5.3.11 Dispositivos conectados

En este menú es posible configurar o modificar los ajustes de los dispositivos externos conectados a la máquina.

En caso de que haya un módulo de pago conectado, puede desactivarse la posibilidad de cancelar una bebida

Dispositivos que pueden conectarse:

- terminales de pago (con y sin monedas)

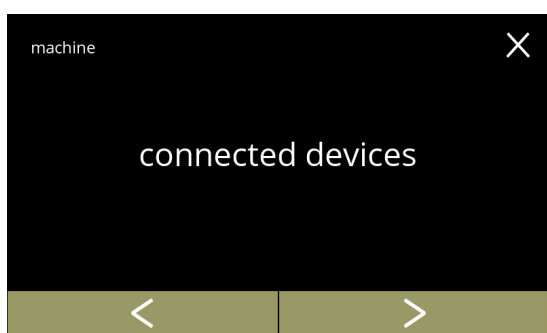

Cambio de los dispositivos conectados:

- pulse "dispositivos conectados" para confirmar
- pulse **◀** o **▶** para desplazarse por el menú de la máquina

- ▶ Si no hay ningún sistema de pago externo conectado a la máquina, el texto de esta pantalla permanecerá atenuado.

5.3.11

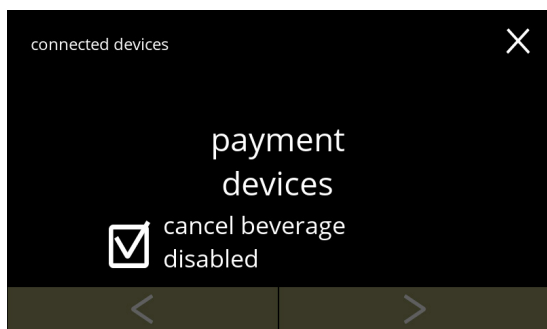

Terminal de pago:

- ▶ La casilla da la posibilidad de decidir si una bebida pagada puede ser cancelada o no (el dinero no se devuelve).
- pulse "terminales de pago" para confirmar

5.3.11a

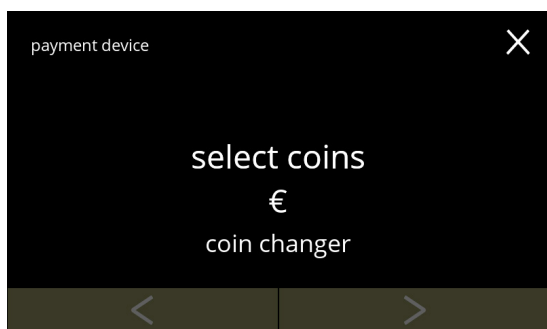

Seleccionar/configurar el terminal de pago:

- pulse "seleccionar monedas" para confirmar
- pulse **◀** o **▶** para desplazarse por más terminales de pago conectados

- ▶ La disponibilidad de los botones de navegación depende del número de dispositivos conectados.

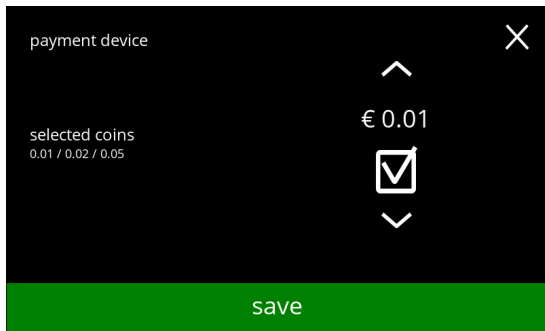

- ▶ Se pueden conectar hasta 2 terminales de pago.

5.3.11b



5.3.11c

Seleccione las monedas que se pueden utilizar:

- pulse  o  para desplazarse por las monedas disponibles
- rellene la casilla para seleccionar la moneda
- pulse **guardar** para confirmar y vaya para ir a la siguiente pantalla

► *Guardar solo se activa si algo ha cambiado.*

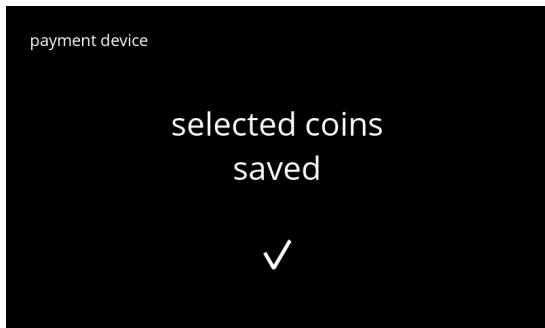

5.3.11d

Pantallas de información:

- la pantalla [5.3.11b](#) aparece tras unos segundos

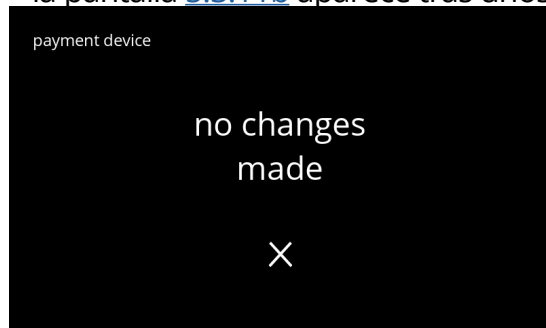



### 5.3.12 Restablecimiento de los ajustes de fábrica

Un restablecimiento de fábrica devuelve la máquina a su estado original.

Las excepciones son:

- firmware
- contador de la máquina (solo se restablecen los contadores diarios y de bebidas)
- contador de descalcificación
- filtro de agua
- historial de firmware

Restablecimiento de los ajustes de fábrica:

- pulse "ajustes de fábrica" para confirmar
- pulse  o  para desplazarse por el menú de la máquina

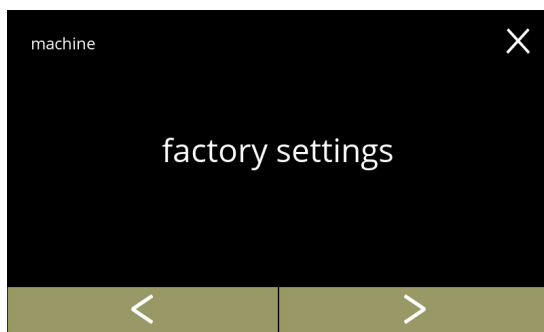

5.3.12

Pantalla de confirmación:

- ▶ *En primer lugar, guarde los datos personalizados, consulte §5.4.5 Exportación de ajustes de la máquina en p.113.*
- pulse  para confirmar



5.3.12a

Pantalla de progreso:

- espere hasta que finalice el proceso

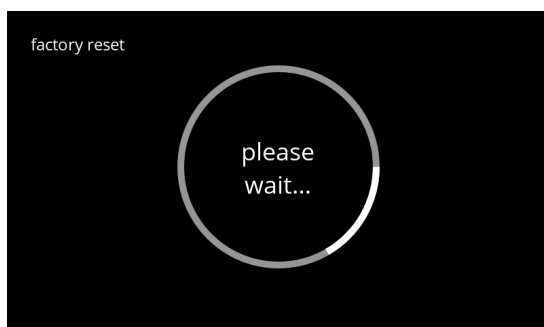

5.3.12b



5.3.12d

Pantalla de información:  
• la siguiente pantalla aparece tras unos segundos

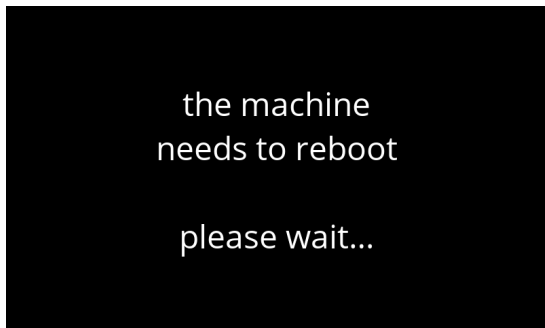

5.3.12e

Pantalla de información:  
• la máquina se pone en marcha automáticamente (tarda un rato)

## 5.4 Menú del software

Todos los elementos relacionados con el firmware pueden leerse, ajustarse o modificarse en el menú del software.

Seleccione una de las opciones disponibles:

- pulse **◀** o **▶** para seleccionar la siguiente opción del "menú del software"
- pulse la "zona de texto" para seleccionar el siguiente nivel para ese menú
- pulse **✕** para regresar a [capítulo 5. Menú de programación en p.15](#)







### 5.4.1 Información de la máquina y el software

Este menú muestra información que identifica la máquina

<i>software</i>			<i>hardware</i> (versión, número de artículo)	<i>otros</i>
HMI (versión)	E/S (versión)	externo (versión, número de artículo)		
<ul style="list-style-type: none"> <li>• cargador de arranque</li> </ul>	<ul style="list-style-type: none"> <li>• cargador de arranque</li> </ul>	<ul style="list-style-type: none"> <li>• placa de interfaz (si están presentes)</li> </ul>	<ul style="list-style-type: none"> <li>• placa de HMI</li> </ul>	<ul style="list-style-type: none"> <li>• Información IP (dirección IP, dirección MAC, puerta de enlace y DNS) (si está conectado)</li> </ul>
<ul style="list-style-type: none"> <li>• aplicación               <ul style="list-style-type: none"> <li>» API</li> <li>» GUI</li> </ul> </li> </ul>	<ul style="list-style-type: none"> <li>• aplicación</li> </ul>	<ul style="list-style-type: none"> <li>• otros dispositivos (si están presentes)</li> </ul>	<ul style="list-style-type: none"> <li>• placa de E/S</li> </ul>	<ul style="list-style-type: none"> <li>• número de serie de la máquina</li> </ul>
<ul style="list-style-type: none"> <li>• controlador de pantalla táctil</li> </ul>			<ul style="list-style-type: none"> <li>• placa de interfaz (si están presentes)</li> </ul>	
<ul style="list-style-type: none"> <li>• Bluetooth/WI-Fi</li> </ul>			<ul style="list-style-type: none"> <li>• otros dispositivos (si están presentes)</li> </ul>	

Pantallas de información:

- pulse  o  para recuperar la información restante de la máquina y el software
- pulse  o  para desplazarse por el menú del software

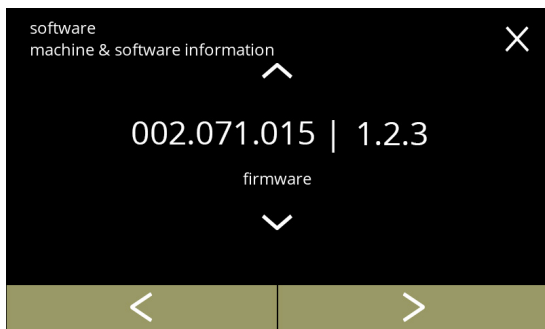

### 5.4.1



## 5.4.2 Registro de errores

En este menú se muestra el historial de errores.

Aparecen los siguientes elementos:



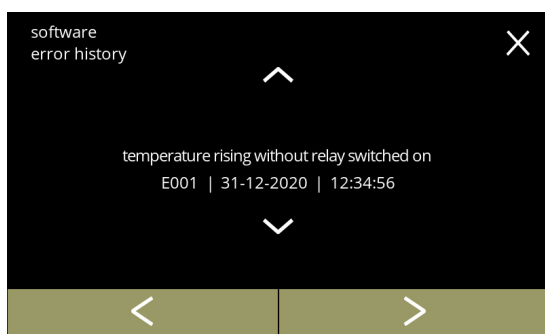

- código de error
- mensaje de error
- fecha y hora

El registro de errores puede contener hasta 50 errores, el último código de error generado se muestra en primer lugar.

► *Puede encontrar una perspectiva general de los errores en [§6.2 en p.123](#).*



Pantallas de información:

- pulse  o  para recuperar el historial de errores
- pulse  o  para desplazarse por el menú del software

► *Se muestra en primer lugar el último código de error generado.*

5.4.2

### 5.4.3 Registro de advertencias

En este menú se muestra el historial de advertencias.

Aparecen los siguientes elementos:



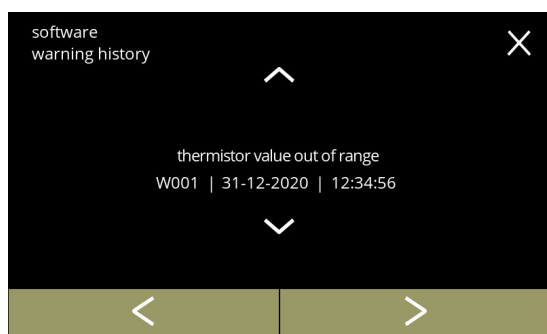

- código de advertencia
- mensaje de advertencia
- fecha y hora

El registro de advertencias puede contener hasta 50 errores, el último código de advertencia generado se muestra en primer lugar.

► Puede encontrar una perspectiva general de las advertencias en [§6.1 en p.121](#).



Pantallas de información:

- pulse  o  para recuperar el historial de advertencias
- pulse  o  para desplazarse por el menú del software

► Se muestra en primer lugar el último código de advertencia generado.

5.4.3

### 5.4.4 Importación de ajustes de la máquina

En este menú es posible importar los ajustes de otra máquina (o de la fábrica de Bravilor). Por ajustes se entiende lo siguiente:

- recetas
- configuración de la máquina
- niveles de seguridad

► Solo pueden transferir los ajustes si las identidades de ambas máquinas son iguales.

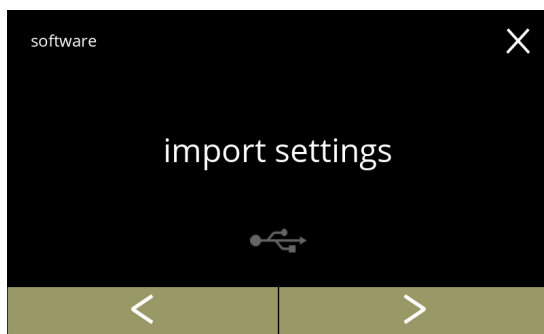

5.4.4

Importación de ajustes de la máquina:

- coloque una llave USB
  - Si no hay una llave USB en la máquina, esta opción está atenuada.
- pulse "importar ajustes" para confirmar
- pulse  o  para desplazarse por el menú del software

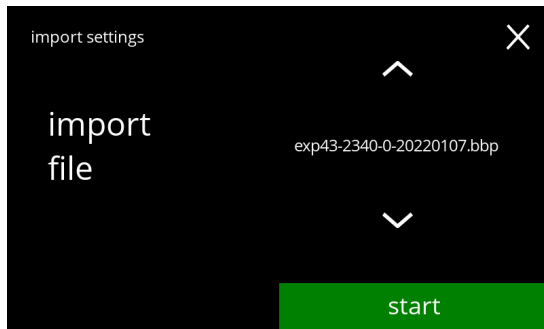

5.4.4a

Importación de los ajustes en la máquina:

- pulse  o  para seleccionar un archivo de ajuste
- pulse **iniciar** para comenzar la importación
  - Sólo se puede importar un archivo con la misma identificación:
 

EXP43	: modelo idéntico
2340	: potencia eléctrica idéntico
0	: presencia de la toma manual (0/1)
20220107	: la fecha es variable (aaammdd)
bbp	: extensión de archivo idéntica

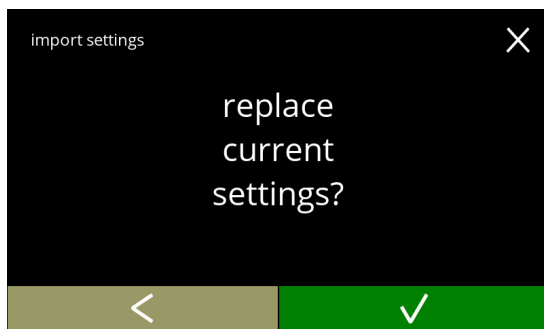

5.4.4b

Pantalla de confirmación:

- Los ajustes actuales se sobrescribirán.
- pulse  para confirmar
- pulse  para ir a la pantalla anterior

Pantalla de progreso:  
• espere hasta que finalice el proceso



5.4.4c

Pantalla de información:  
• la pantalla [5.4.4](#) aparece tras unos segundos

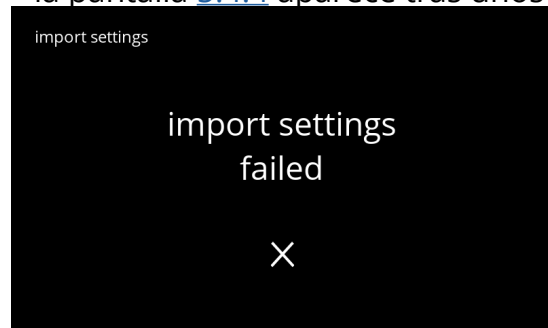
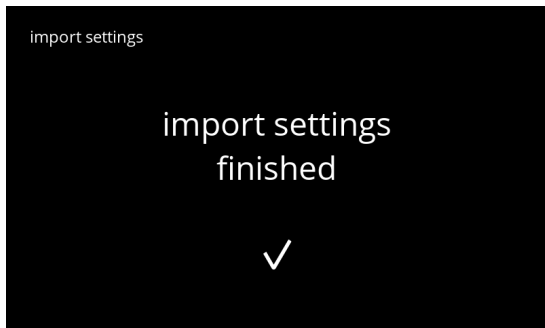

5.4.4d

### 5.4.5 Exportación de ajustes de la máquina

En este menú es posible exportar los ajustes de la máquina a un archivo.

Por ajustes se entiende lo siguiente:

- recetas
- configuración de la máquina
- niveles de seguridad
- identidad (se utiliza para comprobar si la nueva máquina tiene la misma identidad)

► Tenga en cuenta que los niveles de seguridad de la máquina también se copian.

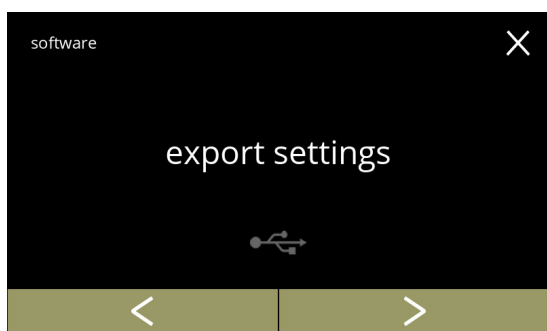

5.4.5

Exportación de ajustes de la máquina:

- coloque una llave USB
  - Si no hay una llave USB en la máquina, esta opción está atenuada.
- pulse "exportar ajustes" para confirmar
- pulse **<** o **>** para desplazarse por el menú del software

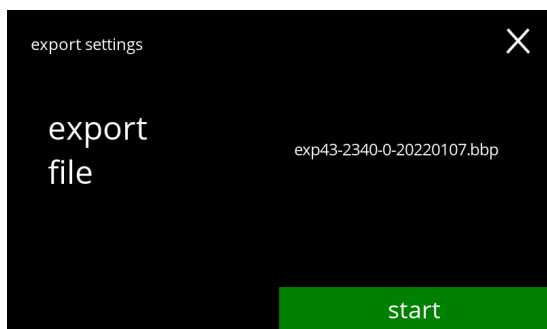

5.4.5a

Exportación de ajustes de la máquina actual:

- pulse **iniciar** para comenzar la exportación
  - El nombre del archivo de exportación está estructurado de la siguiente manera:
 

EXP43	: modelo
2340	: potencia eléctrica
0	: presencia de la toma manual (0/1)
20220107	: la fecha es variable (aaammdd)
bbp	: extensión de archivo

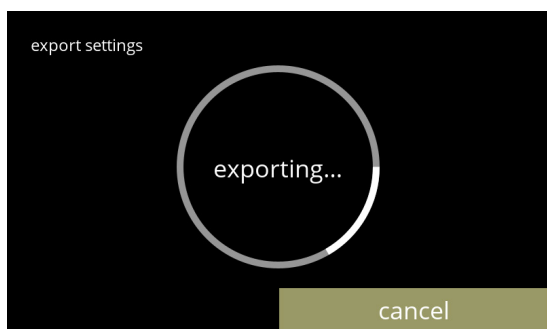

5.4.5b

Pantalla de progreso:

- espere hasta que finalice el proceso
- pulse **cancelar** para interrumpir

Pantallas de información:  
• la pantalla [5.4.5](#) aparece tras unos segundos

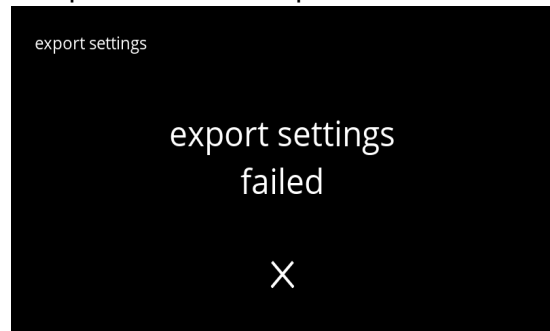
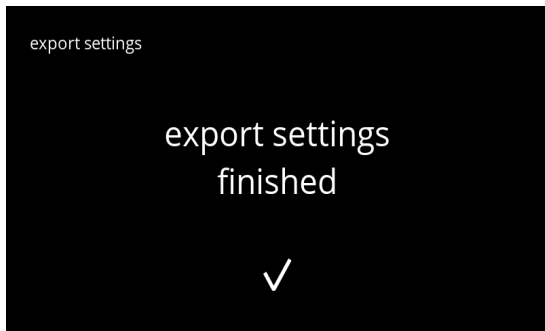

5.4.5c

### 5.4.6 Actualización del software

En este menú es posible actualizar el software.

El software (paquete) puede seleccionarse desde la memoria USB y tras la selección se mostrará la información del paquete.

► *El software solo puede actualizarse, no es posible cambiar a una versión inferior.*

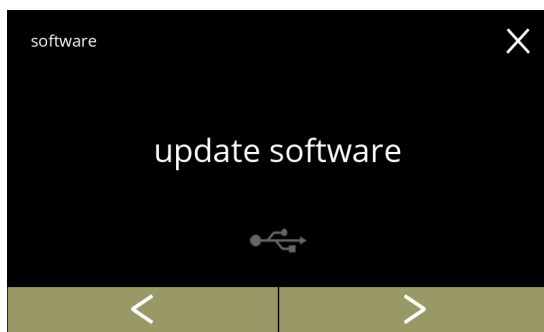

5.4.6

Actualización del software de la máquina:

- coloque una llave USB

► *Si no hay una llave USB en la máquina, esta opción está atenuada.*

- pulse "actualizar software" para confirmar
- pulse  o  para desplazarse por el menú del software



5.4.6a

Selección del archivo para actualizar el software:

- pulse  o  para seleccionar un archivo
- pulse **iniciar** para comenzar la actualización

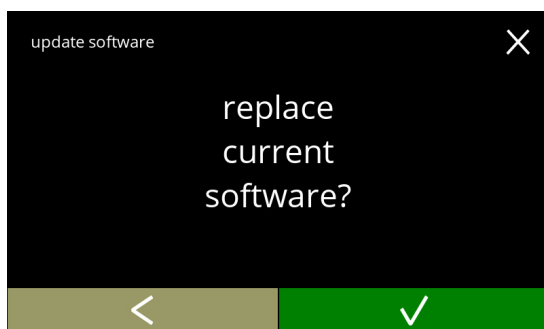

5.4.6b

Pantalla de confirmación:

► *Tenga en cuenta que su firmware actual se sobrescribirá.*

- pulse  para confirmar
- pulse  para ir a la pantalla anterior

Pantalla de progreso:

- espere hasta que finalice el proceso
- pulse **cancelar** para interrumpir

► *Si no es posible importar el archivo (versión anterior o formato incorrecto) la pantalla se cancela y aparece la pantalla [5.4.6f](#).*



5.4.6c

Pantalla de información:

- la siguiente pantalla aparece tras unos segundos

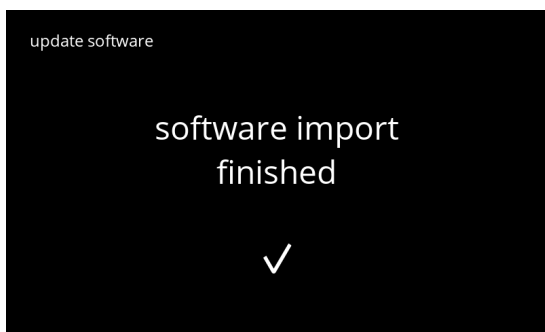

5.4.6d

Pantalla de información:

- la máquina se pone en marcha automáticamente (tarda un rato)
- la siguiente pantalla se muestra automáticamente

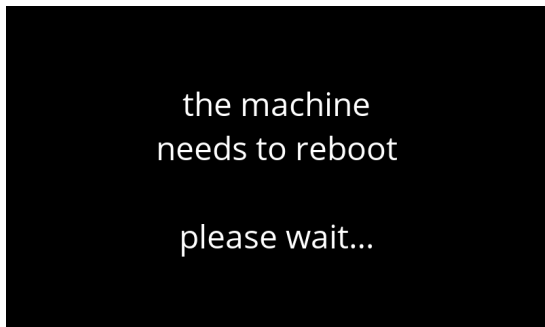

5.4.6e

Pantalla de información:

- la pantalla de selección de bebidas se muestra cuando se instala el software

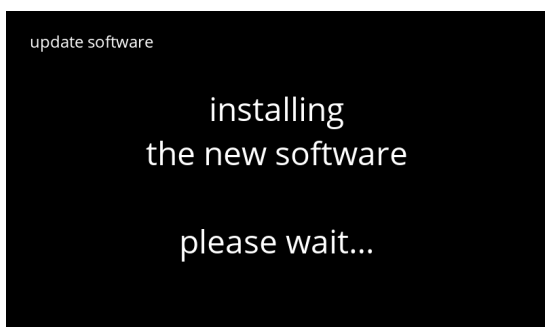

5.4.6f



### 5.4.7 Exportación del registro de la máquina

En este menú se exporta el registro de la máquina a un archivo.

El informe consta de los contadores de dispensación (libre y de pago), los mensajes de advertencia y de error.

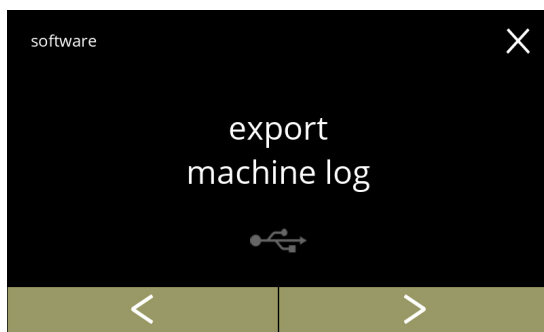

5.4.7

Exportación del registro de la máquina:

- coloque una llave USB
  - ▶ Si no hay una llave USB en la máquina, esta opción está atenuada.
- pulse "exportar registro de máquina" para confirmar
- pulse **◀** o **▶** para desplazarse por el menú del software

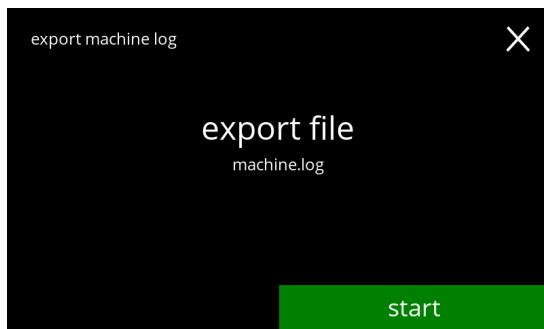

5.4.7a

Exportación del archivo de registro de la máquina:

- pulse **iniciar** para comenzar la exportación

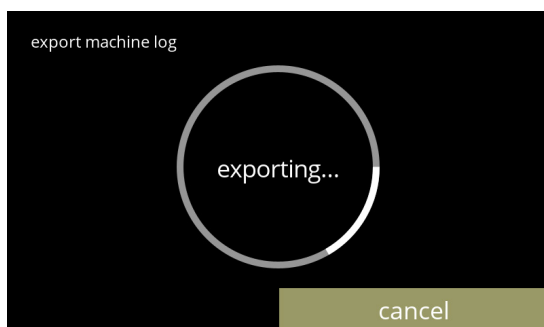

5.4.7b

Pantalla de progreso:

- espere hasta que finalice el proceso
- pulse **cancelar** para interrumpir

Pantallas de información:  
• la pantalla [5.4.7](#) aparece tras unos segundos



5.4.7c

## 5.4.8 Actualización del historial

En este menú se muestra el historial del software.



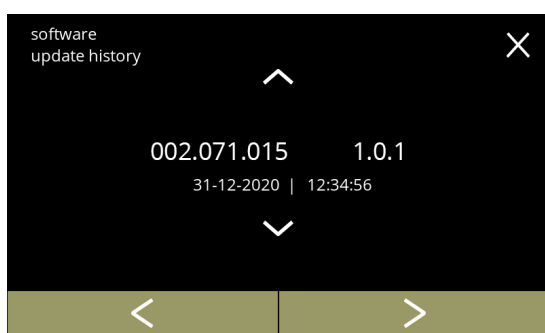

Se muestra el siguiente historial de software con número de artículo, versión, fecha y hora:

- software del producto (HMI)
- software de la tarjeta de E/S
- software táctil
- Wi-Fi/Bluetooth
- dispositivos del bus (si están conectados)

El registro de actualizaciones puede contener hasta 50 elementos, la última actualización se muestra en primer lugar.



Pantallas de información:

- pulse  o  para recuperar el historial de actualización
- pulse  o  para desplazarse por el menú del software

5.4.8

## 5.5 Info en línea

Es posible acceder a la información en línea a través del código QR que aparece en la pantalla. Seleccione una de las opciones disponibles

- pulse **◀** o **▶** para seleccionar la siguiente opción del "menú de la máquina"
- pulse la "zona de texto" para seleccionar el siguiente nivel para ese menú
- pulse **✕** para regresar a [capítulo 5. Menú de programación en p.15](#)

5.5.1

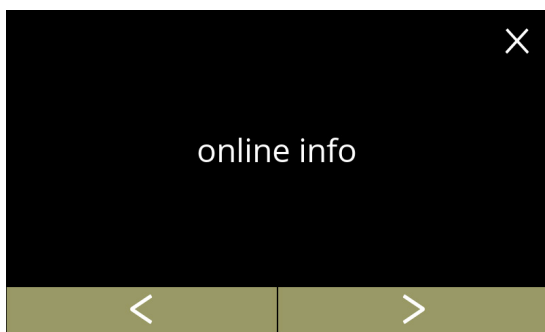

Información en línea:

- pulse "info en línea" para confirmar
- pulse **◀** o **▶** para desplazarse por el menú de la máquina

5.5.1a

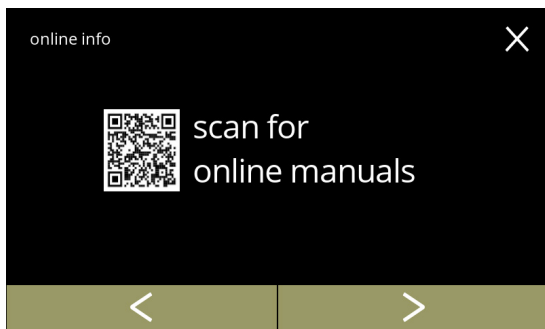

Manuales en línea:

- pulse **◀** o **▶** para desplazarse por los códigos QR disponibles
- escanee el código QR para obtener los manuales en línea más recientes

5.5.1b

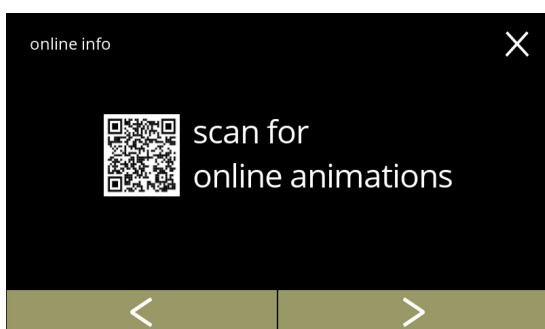

Animaciones en línea:

- pulse **◀** o **▶** para desplazarse por los códigos QR disponibles
- escanee el código QR para descargar las animaciones en línea más recientes

## 6. Advertencias y errores

### 6.1 Advertencias

Las advertencias se utilizan para informarle de un estado que puede impedir que la Bolero funcione correctamente. En general, las advertencias se muestran después de seleccionar una bebida.

- ▶ *Los mensajes/advertencias se muestran durante 30 segundos y, posteriormente, se vuelve a la pantalla de inicio.*
  - » un mensaje (Mxxx) es una confirmación positiva de una acción del usuario.
  - » una advertencia (Wxxx) indica un problema o una condición potencialmente perjudicial.

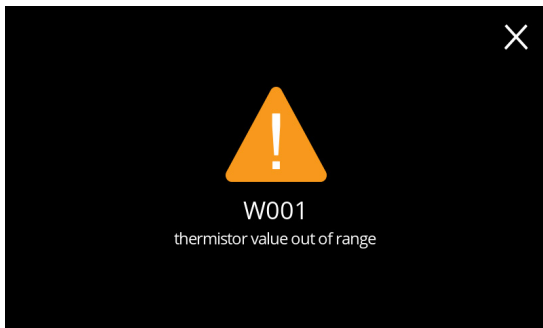

Pantalla de ejemplo para una advertencia. Estas notificaciones se almacenan en un archivo de registro ([§5.4.3 en p.110](#)).

6.1a

código	descripción	acción
W001	sensor de temperatura fuera de límites	<ul style="list-style-type: none"> <li>• no se requiere ninguna acción, desaparece tras unos segundos, se convierte en E002 tras 3 incidentes</li> </ul>
W002	temperatura demasiado alta	<ul style="list-style-type: none"> <li>• ninguna acción necesaria, desaparece tras unos segundos</li> </ul>
W003	temperatura no sube con relé acoplado	<ul style="list-style-type: none"> <li>• no se requiere ninguna acción, desaparece tras unos segundos, se convierte en E004 tras 3 incidentes en un tiempo determinado</li> </ul>
W004	motor del recipiente no detectado	<ul style="list-style-type: none"> <li>• restablecer el mensaje de la pantalla</li> <li>» si la advertencia persiste, contactar con el distribuidor</li> </ul>
W005	<i>no se utiliza</i>	
W006	deben aclararse los vasos mezcladores	<ul style="list-style-type: none"> <li>• restablecer el mensaje de la pantalla</li> <li>» aclarar el sistema de mezclado, consulte <a href="#">§5.1.1 en p.17</a></li> </ul>
W007	la máquina debe descalcificarse pronto	<ul style="list-style-type: none"> <li>• restablecer el mensaje de la pantalla</li> <li>» programar pronto el procedimiento de descalcificación</li> </ul>

<b>código</b>	<b>descripción</b>	<b>acción</b>
W008	la máquina debe descalcificarse ahora	<ul style="list-style-type: none"> <li>restablecer el mensaje de la pantalla (la advertencia aparecerá tras cada bebida dispensada)</li> </ul>
		<ul style="list-style-type: none"> <li>» descalcificar la máquina, consulte <a href="#">§5.1.2 en p.19</a></li> </ul>
W009	el filtro de agua debe cambiarse pronto	<ul style="list-style-type: none"> <li>restablecer el mensaje de la pantalla</li> </ul>
		<ul style="list-style-type: none"> <li>» programar pronto la sustitución del filtro de agua</li> </ul>
W010	el filtro de agua debe cambiarse ahora	<ul style="list-style-type: none"> <li>restablecer el mensaje de la pantalla (la advertencia aparecerá tras cada bebida dispensada)</li> </ul>
		<ul style="list-style-type: none"> <li>» sustituir el filtro de agua y confirmar en <a href="#">§5.1.3 en p.26</a></li> </ul>
M011	conexión de terminal de pago correcta	<ul style="list-style-type: none"> <li>ninguna acción necesaria, desaparece tras unos segundos</li> </ul>
W012	conexión de terminal de pago fallida	<ul style="list-style-type: none"> <li>ninguna acción directa necesaria, desaparece tras unos segundos</li> </ul>
		<ul style="list-style-type: none"> <li>» comprobar las conexiones y reiniciar el terminal de pago</li> </ul>
		<ul style="list-style-type: none"> <li>» si el error persiste, contactar con el distribuidor</li> </ul>
W013 - W019	<i>no se utiliza</i>	
W020	contactar con el distribuidor para el mantenimiento preventivo	<ul style="list-style-type: none"> <li>restablecer el mensaje de la pantalla, el mensaje aparecerá varias veces tras lo cual se convierte en E026</li> </ul>

## 6.2 Mensajes de error

Los mensajes de error aparecen cuando el sistema operativo de la máquina detecta un error. Cuando el error está activo y es cancelado por el usuario, la máquina sale del modo seguro e intenta recuperarse. Si el error no se borra al reintentar, el error vuelve a aparecer.

- Si el mensaje de error vuelve a aparecer después de la acción correspondiente, contacte con el distribuidor.

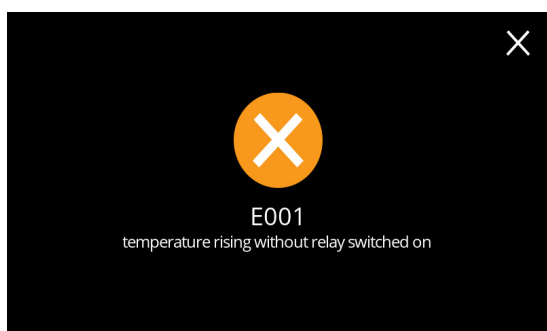

Pantalla de ejemplo para mensajes de error. Estos errores se almacenan en un archivo de registro, consulte [§5.4.2 en p.109](#).

6.2a

código	descripción	acción
E001	temperatura sube con relé desacoplado	<ul style="list-style-type: none"> <li>• restablecer el mensaje de la pantalla</li> <li>» si el error persiste, contactar con el distribuidor</li> </ul>
E002	sensor de temperatura fuera de límites	<ul style="list-style-type: none"> <li>• restablecer el mensaje de la pantalla</li> <li>» si el error persiste, contactar con el distribuidor</li> </ul>
E003	válvula magnética abierta inesperadamente	<ul style="list-style-type: none"> <li>• restablecer el mensaje de la pantalla</li> <li>» si el error persiste, contactar con el distribuidor</li> </ul>
E004	temperatura no sube con relé acoplado	<ul style="list-style-type: none"> <li>• restablecer el mensaje de la pantalla</li> <li>» si el error persiste, contactar con el distribuidor</li> </ul>
E005	fallo del selector de agua	<ul style="list-style-type: none"> <li>• restablecer el mensaje de la pantalla</li> <li>» si el error persiste, contactar con el distribuidor</li> </ul>

<b>código</b>	<b>descripción</b>	<b>acción</b>
E006	fallo del suministro de agua	<ul style="list-style-type: none"> <li>• restablecer el mensaje de la pantalla, si el error se repite, verificar lo siguiente:               <ul style="list-style-type: none"> <li>» comprobar que el grifo de agua esté abierto</li> <li>» comprobar que el manguito de suministro de agua no esté retorcido</li> <li>» comprobar si sale agua del grifo de agua</li> <li>» si el error persiste, contactar con el distribuidor</li> </ul> </li> </ul>
E007	<i>no se utiliza</i>	
E008	error de comunicación del sistema de bus	<ul style="list-style-type: none"> <li>• restablecer el mensaje de la pantalla               <ul style="list-style-type: none"> <li>» si el error persiste, contactar con el distribuidor</li> </ul> </li> </ul>
E009	fallo del motor de la bomba	<ul style="list-style-type: none"> <li>• restablecer el mensaje de la pantalla               <ul style="list-style-type: none"> <li>» si el error persiste, contactar con el distribuidor</li> </ul> </li> </ul>
E010	motor del mezclador no detectado	<ul style="list-style-type: none"> <li>• restablecer el mensaje de la pantalla, si el error se repite, verificar lo siguiente:               <ul style="list-style-type: none"> <li>» comprobar que el cuenco de mezclado esté limpio y no esté obstruido</li> <li>» si el error persiste, contactar con el distribuidor</li> </ul> </li> </ul>
E011	fallo del motor del recipiente	<ul style="list-style-type: none"> <li>• restablecer el mensaje de la pantalla, si el error se repite, verificar lo siguiente:               <ul style="list-style-type: none"> <li>» retirar el recipiente e intentar de nuevo</li> <li>» retirar el polvo del ingrediente del recipiente e intentar de nuevo</li> <li>» si el error persiste, contactar con el distribuidor</li> </ul> </li> </ul> <p>► <i>E011 no puede ser detectado por el hardware cuando el motor del recipiente funciona a baja velocidad, es decir, cuando se dispensan pequeñas cantidades de ingredientes, lo que suele ser el caso de las recetas con una relación ingrediente/ agua muy baja.</i></p>
E012	mecanismo de monedas ausente	<ul style="list-style-type: none"> <li>• restablecer el mensaje de la pantalla, si el error se repite, verificar lo siguiente:               <ul style="list-style-type: none"> <li>» comprobar si el terminal de pago se ha conectado correctamente</li> <li>» si el error persiste, contactar con el distribuidor</li> </ul> </li> </ul>
E013	mecanismo de monedas defectuoso	<ul style="list-style-type: none"> <li>• restablecer el mensaje de la pantalla, si el error se repite, verificar lo siguiente:               <ul style="list-style-type: none"> <li>» comprobar si el terminal de pago se ha conectado correctamente</li> <li>» si el error persiste, contactar con el distribuidor</li> </ul> </li> </ul>



<b>código</b>	<b>descripción</b>	<b>acción</b>
E014	mecanismo de monedas bloqueado	<ul style="list-style-type: none"> <li>restablecer el mensaje de la pantalla, si el error se repite, verificar lo siguiente:               <ul style="list-style-type: none"> <li>» comprobar si el terminal de pago está bloqueado</li> <li>» si el error persiste, contactar con el distribuidor</li> </ul> </li> </ul>
E015	mecanismo de monedas sabotado	<ul style="list-style-type: none"> <li>restablecer el mensaje de la pantalla, si el error se repite, verificar lo siguiente:               <ul style="list-style-type: none"> <li>» comprobar si el terminal de pago ha sufrido daños</li> </ul> </li> </ul>
E016	error comunicación mecanismo de monedas	<ul style="list-style-type: none"> <li>restablecer el mensaje de la pantalla, si el error se repite, verificar lo siguiente:               <ul style="list-style-type: none"> <li>» comprobar si el terminal de pago se ha conectado correctamente</li> </ul> </li> </ul>
E017	error general mecanismo de monedas	<ul style="list-style-type: none"> <li>restablecer el mensaje de la pantalla, si el error se repite, verificar lo siguiente:               <ul style="list-style-type: none"> <li>» comprobar si el terminal de pago se ha conectado correctamente</li> </ul> </li> </ul>
E018	error general del terminal sin efectivo	<ul style="list-style-type: none"> <li>restablecer el mensaje de la pantalla, si el error se repite, verificar lo siguiente:               <ul style="list-style-type: none"> <li>» comprobar si el terminal de pago se ha conectado correctamente</li> </ul> </li> </ul>
E019 - E025	<i>no se utiliza</i>	
E026	contactar con el distribuidor para el mantenimiento necesario	<ul style="list-style-type: none"> <li>restablecer el mensaje de la pantalla, contactar con el distribuidor para el mantenimiento necesario (el mensaje de error se producirá con mayor frecuencia que el mensaje de advertencia W020)</li> </ul>

### 6.3 Otros problemas

Además de los mensajes y errores presentes en la máquina, pueden producirse otros problemas como los que se describen a continuación.

<b>Descripción del problema</b>	<b>Causa posible</b>	<b>Compruebe lo siguiente</b>
bebida demasiado débil	casi no hay polvo en el recipiente del ingrediente	<ul style="list-style-type: none"> <li>Recipiente del ingrediente</li> </ul>
	intensidad no correcta	<ul style="list-style-type: none"> <li>ajustar la configuración de la bebida en el editor de recetas               <ul style="list-style-type: none"> <li>» si el error persiste, contactar con el distribuidor</li> </ul> </li> </ul>

Descripción del problema	Causa posible	Compruebe lo siguiente
bebida demasiado fuerte	intensidad no correcta	<ul style="list-style-type: none"> <li>ajustar la configuración de la bebida en el editor de recetas               <ul style="list-style-type: none"> <li>» si el error persiste, contactar con el distribuidor</li> </ul> </li> </ul>
no se dosifica agua	manguito obstruido	<ul style="list-style-type: none"> <li>contactar con el distribuidor</li> </ul>
la unidad de mezcla se atasca	unidad de mezcla sin limpiar	<ul style="list-style-type: none"> <li>limpiar la unidad de mezcla</li> </ul>
	demasiado polvo	<ul style="list-style-type: none"> <li>comprobar la dosificación aconsejada del envase del polvo, utilizar una balanza para pesar la cantidad de polvo utilizada</li> </ul>
	se utiliza polvo no apto para máquinas expendedoras	<ul style="list-style-type: none"> <li>utilizar polvo que sea apto para máquinas expendedoras</li> </ul>
	calibración de la bomba incorrecta	<ul style="list-style-type: none"> <li>calibrar la bomba (la disponibilidad depende del ajuste del PIN)</li> </ul>
		<ul style="list-style-type: none"> <li>contactar con el distribuidor</li> </ul>
	mezclador defectuoso o ausente	<ul style="list-style-type: none"> <li>comprobar el mezclador</li> </ul>
	unidad de mezcla dañada	<ul style="list-style-type: none"> <li>comprobar la unidad de mezcla</li> </ul>
el motor del ventilador no gira	<ul style="list-style-type: none"> <li>limpiar el rotor del ventilador y la carcasa o eliminar cualquier obstrucción               <ul style="list-style-type: none"> <li>» si el error persiste, contactar con el distribuidor</li> </ul> </li> </ul>	
la unidad de mezcla desborda agua	calibración de la bomba incorrecta	<ul style="list-style-type: none"> <li>calibrar la bomba (la disponibilidad depende del ajuste del PIN)</li> </ul>
		<ul style="list-style-type: none"> <li>contactar con el distribuidor</li> </ul>
vaso mezclador obstruido	<ul style="list-style-type: none"> <li>vaso mezclador, ver el problema descrito anteriormente               <ul style="list-style-type: none"> <li>» si el error persiste, contactar con el distribuidor</li> </ul> </li> </ul>	
fugas de la unidad de mezcla	la junta del vaso mezclador tiene fugas	<ul style="list-style-type: none"> <li>limpiar la unidad de mezcla               <ul style="list-style-type: none"> <li>» si el error persiste, contactar con el distribuidor</li> </ul> </li> </ul>
no hay espuma en la bebida	velocidad del mezclador incorrecta	<ul style="list-style-type: none"> <li>ajustar la velocidad del mezclador (la disponibilidad depende del ajuste del PIN)               <ul style="list-style-type: none"> <li>» si el error persiste, contactar con el distribuidor</li> </ul> </li> </ul>
	tipo de ingrediente instantáneo	<ul style="list-style-type: none"> <li>probar un ingrediente instantáneo diferente</li> </ul>

Descripción del problema	Causa posible	Compruebe lo siguiente
demasiada espuma en la bebida	velocidad del mezclador incorrecta	<ul style="list-style-type: none"> <li>• ajustar la velocidad del mezclador (la disponibilidad depende del ajuste del PIN)               <ul style="list-style-type: none"> <li>» si el error persiste, contactar con el distribuidor</li> </ul> </li> </ul>
no se ha dosificado suficiente agua	cal en el sistema de agua	<ul style="list-style-type: none"> <li>• descalcificar máquina               <ul style="list-style-type: none"> <li>» si el error persiste, contactar con el distribuidor</li> </ul> </li> </ul>
el rotor del ventilador no funciona	ventilador sin limpiar	<ul style="list-style-type: none"> <li>• limpiar el rotor del ventilador y la carcasa o eliminar cualquier obstrucción               <ul style="list-style-type: none"> <li>» si el error persiste, contactar con el distribuidor</li> </ul> </li> </ul>
se dispensa agua por la salida incorrecta	cal en el selector de agua	<ul style="list-style-type: none"> <li>• descalcificar máquina               <ul style="list-style-type: none"> <li>» si el error persiste, contactar con el distribuidor</li> </ul> </li> </ul>
la máquina no se enciende	interruptor no activado	<ul style="list-style-type: none"> <li>• activar el interruptor de la parte posterior</li> </ul>
	no hay alimentación	<ul style="list-style-type: none"> <li>• comprobar el suministro de alimentación               <ul style="list-style-type: none"> <li>» si el error persiste, contactar con el distribuidor</li> </ul> </li> </ul>
mensaje de circuito de seguridad interrumpido en la pantalla	puerta y tapa no cerradas	<ul style="list-style-type: none"> <li>• primero cerrar la tapa y luego la puerta</li> </ul>
	llave de servicio no colocada	<ul style="list-style-type: none"> <li>• colocar la llave de servicio               <ul style="list-style-type: none"> <li>» Si el error persiste, contactar con el distribuidor</li> </ul> </li> </ul>
la pantalla táctil a veces no responde	pantalla táctil sucia	<ul style="list-style-type: none"> <li>• apagar la máquina y limpiar la pantalla táctil con un paño húmedo               <ul style="list-style-type: none"> <li>▶ <i>No utilizar detergentes agresivos.</i></li> <li>» si el error persiste, contactar con el distribuidor</li> </ul> </li> </ul>

## 7. Apéndice

### 7.1 Información del filtro y dureza del agua

	muy blanda	blanda	de media	moderada	dura
°dH	0 - 4	4 - 8	8 - 12	12 - 18	18 - 30
°fH/°TH	0 - 7	7 - 15	15 - 22	22 - 32	32 - 54
°e / Clark	0 - 5	5 - 10	10 - 15	15 - 23	23 - 38
mmol/l	0 - 0,72	0,72 - 1,43	1,43 - 2,15	2,15 - 3,22	3,22 - 5,37
descalcificar	2000 l.	1500 l.	1000 l.	500 l.	250 l.

► La capacidad de un filtro de agua depende del tipo y la dureza local del agua.

► Consulte [§5.1.6 en p.32](#) para ajustar la dureza del agua.

### 7.2 Funcionalidad del interruptor de la puerta

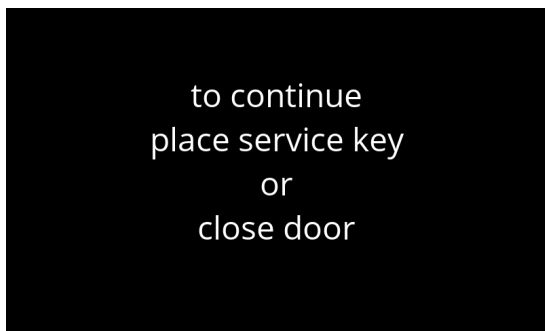

Cuando la puerta se abre, el interruptor de seguridad se activa y se muestra un mensaje. El siguiente hardware se inactivará:

- todos los mezcladores
- todos los recipientes
- calentador
- los aparatos conectados a la seguridad de 24V del sistema del bus

► Cuando el interruptor de la puerta se activa durante la dosificación de una bebida, la dosificación se cancela y el vaso mezclador se limpia mediante un purgado posterior.

### 7.3 Configuraciones básicas de la máquina

**Bolero 32**

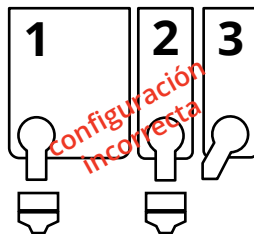
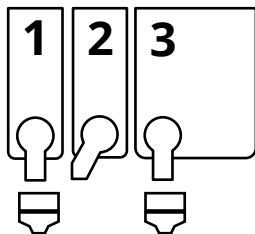

**Bolero 33**

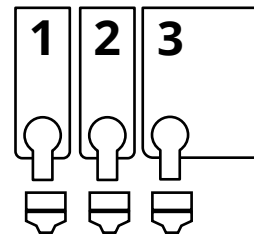

**Bolero 43**

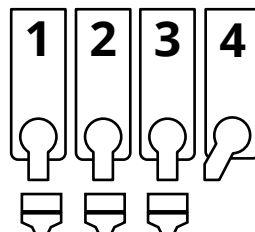

## 7.4 Ajustes de seguridad con código PIN

La siguiente tabla enumera las opciones de menú disponibles asociadas a los códigos PIN. Cuando **no** se establece ningún código PIN, todos los elementos del menú están disponibles y la tabla debe ser ignorada.

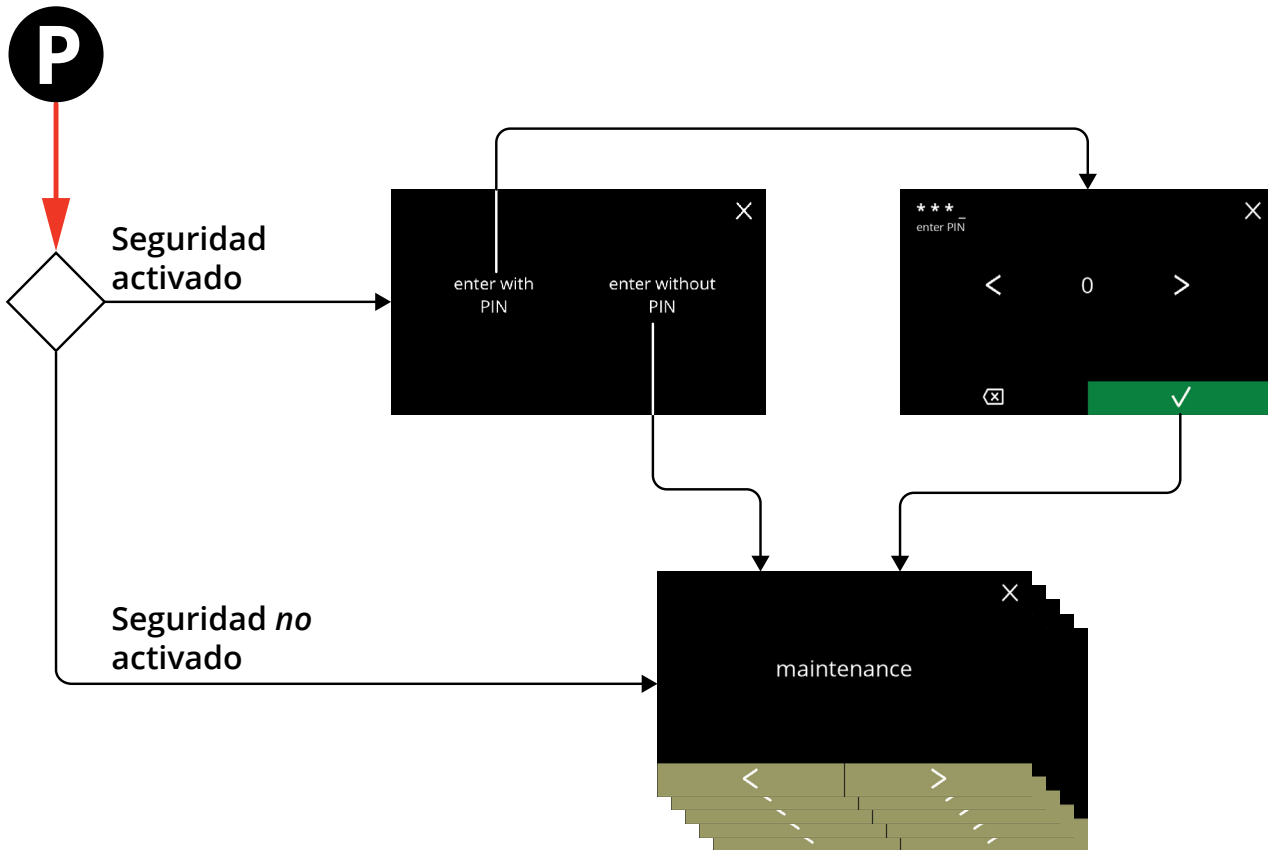

Sección	Nombre del menú	PIN 1	PIN 2	sin PIN
5.	<i>Menú de programación</i>	✓	✓	✓
5.1	Menú de mantenimiento	✓	✓	✓
5.1.1	Aclarado del sistema de mezclado	✓	✓	✓
5.1.2	Descalcificación	✓	✓	✓
5.1.3	Gestión del filtro de agua	✓	✓	✓
5.1.4	Función de aclarado con tecla de acceso rápido	✓	✓	✗
5.1.5	Gestión de la limpieza	✓	✓	✗
5.1.6	Gestión de la descalcificación	✓	✓	✗
5.1.7	Calibración del recipiente	✓	✓	✗
5.1.8	Calibración de la bomba	✓	✗	✗
5.1.9	Prueba de entrada	✓	✗	✗
5.1.10	Prueba de salida	✓	✗	✗
5.1.11	Instrucciones de limpieza	✓	✓	✓
5.1.12	Contadores	✓	✓	✓
	Restablecer contadores diarios	✓	✓	✓
	Restablecer todos los contadores	✓	✗	✗

Sección	Nombre del menú	PIN 1	PIN 2	sin PIN
<b>5.2</b>	<b>Menú de bebidas</b>	✓	✓	✗
5.2.1	Adición de una bebida a la pantalla	✓	✓	✗
5.2.2	Cambio del nombre de bebida	✓	✓	✗
5.2.3	Cambio del icono de bebida	✓	✓	✗
5.2.4	Cambio del precio de bebida	✓	✓	✗
5.2.5	Editor de recetas	✓	✓	✗
5.2.6	Selección de los recipientes de ingredientes	✓	✓	✗
5.2.7	Cambio del nombre de un ingrediente	✓	✓	✗
5.2.8	Personalizar bebida intensidad	✓	✓	✗
5.2.9	Definir volumen predeterminado	✓	✓	✗
<b>5.3</b>	<b>Menú de la máquina</b>	✓	✓	✗
5.3.1	Fecha	✓	✓	✗
5.3.2	Hora	✓	✓	✗
5.3.3	Idioma	✓	✓	✗
5.3.4	Gestión del salvapantallas	✓	✓	✗
5.3.5	Fondo	✓	✓	✗
5.3.6	Brillo de la pantalla	✓	✓	✗
5.3.7	Nivel de sonido de la señal de información	✓	✓	✗
5.3.8	Temperatura del calentador	✓	✓	✗
5.3.9	Modo de ahorro de energía (ECO)	✓	✓	✗
5.3.10	Ajustes de seguridad	✓	✓	✗
5.3.11	Dispositivos conectados	✓	✓	✗
5.3.12	Restablecimiento de los ajustes de fábrica	✓	✗	✗
<b>5.4</b>	<b>Menú del software</b>	✓	✓	✓
5.4.1	Información de la máquina y el software	✓	✓	✓
5.4.2	Registro de errores	✓	✓	✗
5.4.3	Registro de advertencias	✓	✓	✗
5.4.4	Importación de ajustes de la máquina	✓	✗	✗
5.4.5	Exportación de ajustes de la máquina	✓	✗	✗
5.4.6	Actualización del software	✓	✗	✗
5.4.7	Exportación del registro de la máquina	✓	✗	✗
5.4.8	Actualización del historial	✓	✗	✗
<b>5.5</b>	<b>Info en línea</b>	✓	✓	✓

► Los elementos de menú protegidos mediante códigos PIN estarán atenuados, consulte [§5.3.10 en p.98](#) para ajustar los códigos PIN.

## 7.5 Funciones especiales

Mediante una "combinación secreta de teclas" pueden activarse funciones especiales.

### 7.5.1 Activación/desactivación de cancelación de bebida

• Consulte [§5.3.11 en p.103](#).

- ▶ *La finalidad de esta función es que el cliente pueda elegir si la bebida puede ser cancelada o no cuando se conecta un terminal de pago.*

### 7.5.2 Aclarado rápido

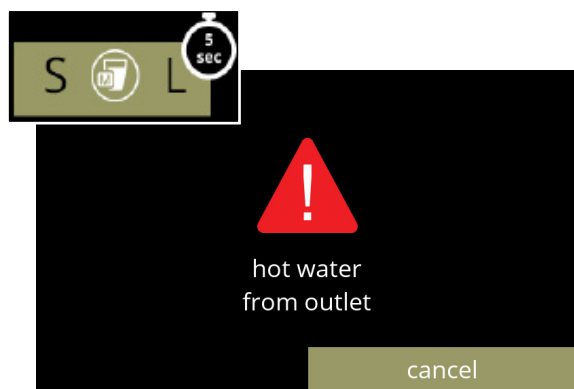

Al pulsar S M L en la pantalla de selección de bebidas durante 5 segundos, se activa inmediatamente el aclarado rápido con 90 ml (agua caliente) por sistema de mezclado.

- ▶ *Para ajustar esta función, consulte [§5.1.4 en p.29](#).*

